

# Panasonic®

VACUUM CLEANER

Aspirateur

Aspiradora

## MC-V7582

### Operating Instructions

Manuel d'utilisation

*Instrucciones de operación*

**QUICKDRAW™**  
TOOLS-ON-BOARD WITH READY-TO-USE HOSE

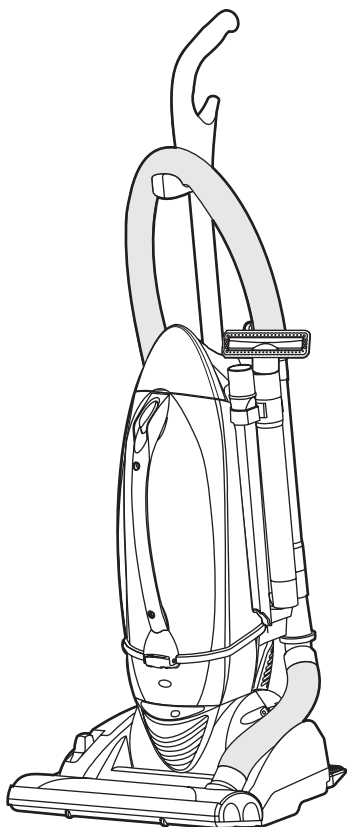

**Before operating your vacuum cleaner, please read these instructions completely.**

Avant d'utiliser l'appareil, il est recommandé de lire attentivement ce manuel.

*Antes de usar su aspiradora, lea completamente estas instrucciones por favor.*

C01ZBYN00000

# CONSUMER INFORMATION

Please read **IMPORTANT SAFETY INSTRUCTIONS** on page 5 before use. Read and understand all instructions.

## TO OUR VALUED CUSTOMER

We are very pleased to welcome you to the Panasonic family of products. Thank you for purchasing this product. Our intent is that you become one of our many satisfied customers.

**Proper assembly and safe use of your vacuum cleaner are your responsibilities. Your vacuum cleaner is intended only for household use. The cleaner should be stored in a dry, indoor area. Read the Operating Instructions carefully for important use and safety information.**

**Special care is required when vacuuming certain types of carpet or floor covering. Always check the carpet or floor covering manufacturer's recommended cleaning instructions before vacuuming.**

## PLEASE PAY CLOSE ATTENTION TO ALL WARNING AND CAUTION STATEMENTS.



**WARNING** statements are designed to alert you to the possibility of personal injury, loss of human life, and/or damage to the vacuum cleaner and/or personal property if the instructions given are not followed.



**CAUTION** statements are designed to alert you to the possibility of damage to the vacuum cleaner and/or personal property if the instructions given are not followed.



### **TO AVOID ELECTRICAL SHOCK**

Never vacuum damp or wet surfaces or liquids.  
DO NOT store machine outdoors.  
Replace worn or frayed power cord immediately.  
Unplug from outlet when not in use and before servicing.

### **TO AVOID ACCIDENTS**

Except for hand-held cleaners, keep machine on floor - not chairs, tables, steps, stairs, etc.  
Store machine promptly after each use to prevent accidents such as tripping over power cord or machine.  
Use machine and accessories only in a manner intended by the manufacturer.  
The use of an extension cord is not recommended.

# Renseignements importants

**Il est recommandé de lire la section IMPORTANTES MESURES DE SÉCURITÉ à la page 6 avant d'utiliser l'appareil. S'assurer de lire et de bien comprendre toutes les instructions du présent manuel.**

## À NOTRE CLIENTÈLE

Nous vous souhaitons la bienvenue parmi la grande famille des clients des appareils Panasonic. Nous vous remercions d'avoir arrêté votre choix sur cet appareil. Nous n'avons qu'un seul but : votre entière satisfaction.

**L'assemblage approprié et l'utilisation adéquate de l'aspirateur sont la responsabilité de l'utilisateur. Cet aspirateur est destiné à un usage domestique seulement. Le ranger dans un endroit sec ; NE PAS le laisser à l'extérieur. Lire attentivement le présent manuel et prendre connaissance des mesures de sécurité qui y sont exposées.**

**Des soins particuliers sont nécessaires lors du nettoyage de certains genres de tapis ou de surfaces. Toujours vérifier les recommandations de nettoyage du fabricant du tapis ou de la surface avant de passer l'aspirateur.**

**Porter une attention particulière à tous les avertissements et à toutes les mises en garde.**



### **AVERTISSEMENT**

Les **AVERTISSEMENTS** préviennent d'un risque de blessures corporelles graves, voire mortelles, ou de dommages à des biens personnels ou à l'appareil en cas de non respect des instructions.



### **ATTENTION**

Les mentions **ATTENTION** avisent d'un risque de dommage à l'appareil ou à des biens personnels en cas de non respect des instructions.



### **AVERTISSEMENT**

#### **POUR PRÉVENIR LE RISQUE DE CHOCS ÉLECTRIQUES**

Ne jamais utiliser l'aspirateur sur une surface humide ou pour aspirer des liquides.  
Ne jamais ranger l'appareil à l'extérieur.

Remplacer immédiatement tout cordon d'alimentation usé ou éraillé.  
Débrancher l'appareil de la prise secteur après usage et avant tout entretien.

#### **POUR PRÉVENIR LE RISQUE D'ACCIDENTS**

À l'exception des aspirateurs à main, garder l'appareil au sol. NE PAS l'utiliser sur des chaises ou des tables ni le passer sur des marches ou dans un escalier, par exemple.

Ranger l'appareil après usage afin de prévenir les risques de trébucher sur le cordon ou l'appareil.

Utiliser l'appareil et les accessoires de la manière recommandée.

Il n'est pas recommandé d'utiliser un cordon prolongateur.

# Información para el consumidor

**Por favor, lea “Instrucciones importantes de seguridad” en la página 7 antes de usar su aspiradora. Lea y comprenda todas las instrucciones.**

## A NUESTRO CONSUMIDOR ESTIMADO

Nos da mucho gusto a presentarle a la familia de productos de Panasonic. Le damos las gracias por comprar este producto. Estamos resueltos a hacerle uno de nuestros muchos consumidores satisfechos.

**Montaje correcto y uso seguro de su aspiradora son sus responsabilidades. Su aspiradora está fabricada para el uso de domicilio únicamente. Debe guardar la aspiradora en un lugar seco y debajo de techo. Lea las “Instrucciones de operación” con cuidado para la información importante de uso y la información de seguridad.**

**Se requiere el cuidado especial cuando pasa la aspiradora sobre ciertas clases de alfombra o cubierta de piso. Siempre revise las instrucciones de la limpieza recomendada de fabricante para la alfombra o la cubierta de piso antes de pasar la aspiradora.**

## Preste mucha atención por favor a todos los avisos y a todas las advertencias



### ADVERTENCIA

Las secciones **ADVERTENCIA** están incluidas para llamarle atención a la posibilidad de la lesión corporal, la pérdida de vida humana, y/o el daño a la aspiradora y/o el daño a las propiedades personales si las instrucciones dadas no están seguidas.



### CUIDADO

Las secciones **CUIDADO** están incluidas para llamarle atención a la posibilidad del daño a la aspiradora, y/o del daño a las propiedades personales si las instrucciones dadas no están seguidas.



### ADVERTENCIA

#### PARA EVITAR CHOQUE ELÉCTRICO

Nunca pase la aspiradora en las superficies húmedas o mojadas ni aspire los líquidos.

No mantenga la aspiradora a la intemperie.

Cambio en seguida un cordón eléctrico gastado o raído.

Desconéctela cuando lo la está usando y antes de darle servicio.

#### PARA EVITAR ACCIDENTES

Excepto las aspiradoras a mano, mantenga la aspiradora sobre el suelo - no sobre las sillas, las mesas, los escalones, las escaleras, etc.

Mantenga la aspiradora en un lugar seguro en seguida después de cada uso para evitar accidentes como tropiezo con cordón eléctrico o con aspiradora.

Use la aspiradora y los accesorios únicamente en manera descrita en este manual.

No recomiende un cordón eléctrico adicional.

©2003 Matsushita Home Appliance Company,  
Division of Matsushita Electric Corporation of America. Todos los derechos están reservados.

# IMPORTANT SAFETY INSTRUCTIONS

When using vacuum cleaner, basic precautions should always be followed, including the following:

## READ ALL INSTRUCTIONS BEFORE USING THIS VACUUM CLEANER



## WARNING

To reduce the risk of fire, electrical shock, injury:

1. **DO NOT** leave vacuum cleaner when plugged in. Unplug from outlet when not in use and before servicing.
2. To reduce the risk of fire or electric shock - **DO NOT** use outdoors or on wet surfaces.
3. **DO NOT** allow to be used as a toy. Close attention is necessary when used by or near children.
4. Use only as described in this manual. Use only manufacturer's recommended tools.
5. **DO NOT** use with damaged cord or plug. If vacuum cleaner is not working as it should, has been dropped, damaged, left outdoors, or dropped into water, return it to an authorized Panasonic Servicenter.
6. **DO NOT** carry vacuum cleaner by the dust bin handle.
7. **DO NOT** pull or carry by cord, use cord as a handle, close door on cord, or pull cord around sharp edges or corners. **DO NOT** run vacuum cleaner over cord. Keep cord away from heated surfaces.
8. **DO NOT** unplug by pulling on cord. To unplug, grasp the plug, not the cord.
9. **DO NOT** handle plug or vacuum cleaner with wet hands.
10. **DO NOT** put any objects into openings. **DO NOT** use with any opening blocked; keep free of dust, lint, hair, and anything that may reduce air flow.
11. Keep hair, loose clothing, fingers, and all parts of body away from openings and moving parts.
12. **DO NOT** pick up anything that is burning or smoking, such as cigarettes, matches, or hot ashes.
13. **DO NOT** use without dust bin and/or filters in place.
14. Turn off all controls before unplugging.
15. Use extra care when cleaning on stairs.
16. **DO NOT** use cleaner to pick up flammable or combustible liquids such as gasoline or use in areas where they may be present.
17. **DO NOT** operate cleaner without belt cover properly installed.

## SAVE THESE INSTRUCTIONS

### THIS VACUUM CLEANER IS INTENDED FOR HOUSEHOLD USE ONLY

**Note:** Before you plug in your Panasonic vacuum cleaner, make sure that the voltage indicated on the rating plate located at the back of the vacuum cleaner is the same as your local supply.

# Importantes mesures de sécurité

Lors de l'utilisation de l'appareil, prendre certaines précautions, dont les suivantes.

**Lire attentivement ce manuel avant d'utiliser l'appareil**



## AVERTISSEMENT

Afin d'éviter tout risque d'incendie, de chocs électriques ou de blessure:

1. **NE PAS** laisser l'appareil sans surveillance lorsqu'il est branché. Toujours le débrancher après usage et avant d'effectuer tout entretien.
2. Afin d'éviter tout risque d'incendie ou de chocs électriques, **NE PAS** utiliser l'appareil à l'extérieur ou sur une surface mouillée.
3. Ne jamais laisser des enfants jouer avec l'appareil. Exercer une surveillance si l'appareil est utilisé par ou près des enfants.
4. Utiliser l'appareil et ses accessoires conformément aux instructions du fabricant.
5. Ne jamais utiliser l'appareil si son cordon d'alimentation ou sa fiche est endommagée. Si l'appareil ne semble pas fonctionner normalement, a été laissé à l'extérieur, est tombé dans l'eau ou a subi tout dommage que ce soit, le confier à un centre de service Panasonic agréé.
6. **NE PAS** transporter l'aspirateur par la poignée du bac à poussière.
7. **NE PAS** tirer sur le cordon d'alimentation, l'utiliser comme poignée, le coincer entre une porte ou le laisser frotter contre des bords ou coins coupants. **NE PAS** passer l'aspirateur sur le cordon d'alimentation et le garder éloigné de toute source de chaleur.
8. **NE PAS** débrancher l'appareil en tirant sur le cordon. Pour débrancher, tirer sur la fiche.
9. **NE PAS** toucher à l'appareil ou à la fiche avec les mains mouillées.
10. Ne jamais laisser pénétrer d'objets par les ouvertures. Avant d'utiliser l'appareil, s'assurer qu'aucune ouverture ne soit bouchée, recouverte de poussière, de peluche ou de toute matière pouvant empêcher ou réduire la circulation de l'air.
11. Ne jamais approcher vêtements, doigts, cheveux, etc. de toute ouverture ou de toute pièce mécanique.
12. Ne jamais aspirer des matières brûlantes ou fumantes telles que cigarettes, allumettes ou cendres chaudes.
13. Ne jamais utiliser l'appareil sans le sac à poussière ou les filtres en place.
14. Couper le contact avant de débrancher le cordon d'alimentation.
15. Faire preuve de prudence lors du nettoyage dans des escaliers.
16. **NE PAS** aspirer des liquides inflammables ou combustibles, comme de l'essence, et **NE PAS** faire fonctionner dans des endroits où peuvent se trouver de tels liquides.
17. **NE PAS** utiliser l'aspirateur si le couvercle de la courroie n'est pas bien installé.

## Conserver ce manuel d'utilisation

**Cet aspirateur est destiné  
à un usage domestique seulement.**

**Remarque:** Avant de brancher l'aspirateur, vérifier que la tension du secteur corresponde à celle de l'appareil, indiquée sur la plaque signalétique à l'arrière de l'appareil.

# Instrucciones importantes de seguridad

Quando use su aspiradora, debe seguir las instrucciones incluso las siguientes:

**Lea todas las instrucciones antes de usar esta aspiradora**



## ADVERTENCIA

Para reducir el riesgo de incendio, choque eléctrico o lesión corporal:

1. **No** abandone la aspiradora cuando está conectada. Desconéctela cuando no la está usando y antes de darle servicio.
2. Para reducir el riesgo de incendio o choque eléctrico **no** use la aspiradora al aire libre ni sobre las superficies mojadas.
3. **No** permita que los niños jueguen con la aspiradora. Se requiere tener mayor cuidado cuando sea usada en la proximidad de niños o por niños.
4. Use la aspiradora únicamente en la manera descrita en este manual. Use únicamente con los accesorios recomendados por la fábrica.
5. **No** use la aspiradora si el cordón eléctrico o el enchufe está dañado. Si la aspiradora no está funcionando adecuadamente o si se ha caído, está dañada, ha estado expuesta a la intemperie o si se le ha caído al agua, devuélvala a un Centro de Servicio de Panasonic autorizado.
6. **NO** mueva la aspiradora tomando el cubo de la basura por la manija.
7. **No** hale ni transporte la aspiradora por el cordón; **no** use el cordón como mango; **no** cierre puertas sobre el cordón; **no** hale el cordón sobre rebordes agudos ni esquinas; **no** pase la aspiradora sobre el cordón. Mantenga el cordón alejado de superficies calientes.
8. **No** desconecte la aspiradora tirando del cordón eléctrico. Para desconectarla, hale el enchufe, **no** el cordón.
9. **No** toque la aspiradora ni el enchufe con las manos mojadas.
10. **No** coloque objetos en las aberturas. **No** use la aspiradora si alguna abertura está bloqueada; manténgala libre de polvo, pelusa, cabellos, o cualquier cosa que puede disminuir el flujo de aire.
11. Mantenga el cabello, la ropa suelta, los dedos y todas las partes del cuerpo alejados de las aberturas y piezas mecánicas.
12. **No** use la aspiradora para levantar objetos que se está quemando o emitiendo humo, como cigarrillos, cerillos o cenizas calientes.
13. **No** utilice sin el compartimiento y/o los filtros del polvo en lugar.
14. Antes de desconectar la aspiradora, apáguela siempre.
15. Tenga mucho cuidado cuando usa la aspiradora sobre los escalones.
16. **No** use la aspiradora para aspirar líquidos inflamables o combustibles como gasolina ni la use en lugares donde éstos podrían estar presentes.
17. **No** opere la aspiradora sin la cubierta de la correa propiamente instalada.

## Guarde estas instrucciones

**Esta aspiradora está recomendada  
para uso doméstico únicamente.**

**Nota:** Antes de conectar su aspiradora Panasonic, asegúrese de que el voltaje indicado en el voltímetro en la parte posterior de la aspiradora sea del mismo voltaje que el de su casa.

# TABLE OF CONTENTS

<b>CONSUMER INFORMATION</b> .....	2
<b>IMPORTANT SAFETY INSTRUCTIONS</b> .....	5
<b>PARTS IDENTIFICATION</b> .....	10
<b>ASSEMBLY</b> .....	12
Attaching Handle .....	12
Power Cord .....	14
Tool Storage.....	14
<b>FEATURES</b> .....	16
Tools .....	16
Automatic Self Adjusting Nozzle .....	16
Edge Cleaning .....	16
Thermal Protector .....	18
Motor Protector .....	18
Carpet-Bare Floor Selector .....	20
Dirt Sensor.....	22
Performance Indicator .....	22
<b>TO OPERATE CLEANER</b> .....	24
Power Cord .....	24
Telescopic Handle .....	24
Using Cord Hook .....	24
ON-OFF Switch .....	26
Handle Release Pedal .....	26
Using Tools .....	28
<b>ROUTINE CARE OF CLEANER</b> .....	30
Cleaning Secondary Foam Filter .....	30
Replacing HEPA Exhaust Filter .....	32
Dust Bin Cleaning .....	34
Filter Changing/Cleaning .....	36
Replacing Belt .....	38
Replacing Headlight Bulb .....	40
Cleaning Agitators .....	42
Cleaning Exterior and Tools .....	42
Removing Clogs .....	44
Removing Handle .....	44
<b>NOTES</b> .....	46
<b>BEFORE REQUESTING SERVICE</b> .....	47
<b>WARRANTY</b> .....	52, 54
<b>WHAT TO DO WHEN SERVICE IS NEEDED</b> .....	56



## Table des matières

Renseignements importants .....	3
Importantes mesures de sécurité .....	6
Nomenclature .....	10
Assemblage .....	13
Montage du manche .....	13
Cordon d'alimentation .....	15
Rangement des accessoires .....	15
Caractéristiques .....	17
Accessoires .....	17
Tête d'aspiration autoréglable .....	17
Nettoyage latéral .....	17
Protecteur thermique .....	19
Protecteur du moteur .....	19
Sélecteur tapis/plancher .....	21
Détecteur de poussière .....	23
Indicateur de performance .....	23
Fonctionnement .....	25
Cordon d'alimentation .....	25
Manche télescopique avec poignée .....	25
Crochet de rangement du cordon .....	25
Interrupteur .....	27
Pédale de réglage de l'inclinaison du manche .....	27
Utilisation des accessoires .....	29
Entretien de l'aspirateur .....	31
Nettoyage du filtre secondaire en mousse .....	31
Remplacement du filtre d'évacuation HEPA .....	33
Nettoyage du bac à poussière .....	35
Changement et nettoyage du filtre .....	37
Remplacement de la courroie .....	39
Remplacement de l'ampoule de la lampe .....	41
Nettoyage des agitateurs .....	43
Nettoyage du boîtier et des accessoires .....	43
Dégagement des obstructions .....	45
Retrait du manche .....	45
Remarques .....	46-48
Guide de dépannage .....	50
Garantie .....	55
Service après-vente .....	56

## Tabla de contenido

<i>Información para consumidor .....</i>	<i>3</i>
<i>Instrucciones importantes de seguridad .....</i>	<i>7</i>
<i>Identificación de piezas .....</i>	<i>11</i>
<i>Montaje .....</i>	<i>13</i>
<i>Colocación del mango .....</i>	<i>13</i>
<i>Cordón eléctrico .....</i>	<i>15</i>
<i>Almacenaje de herramientas .....</i>	<i>15</i>
<i>Características .....</i>	<i>17</i>
<i>Herramientas .....</i>	<i>17</i>
<i>Boquilla de ajuste automático .....</i>	<i>17</i>
<i>Limpieza para orillas .....</i>	<i>17</i>
<i>Protector termal .....</i>	<i>19</i>
<i>Protector de motor .....</i>	<i>19</i>
<i>Selector carpet-bare floor .....</i>	<i>21</i>
<i>Sensor de polvo .....</i>	<i>23</i>
<i>Indicador del funcionamiento .....</i>	<i>23</i>
<i>Para operar la aspiradora .....</i>	<i>25</i>
<i>Cordón eléctrico .....</i>	<i>25</i>
<i>Mango telescópico .....</i>	<i>25</i>
<i>Sujetador del cordón .....</i>	<i>25</i>
<i>Control ON-OFF .....</i>	<i>27</i>
<i>Pedal de liberación del mango .....</i>	<i>27</i>
<i>Uso de herramientas .....</i>	<i>29</i>
<i>Cuidado de rutina de la aspiradora .....</i>	<i>31</i>
<i>Limpieza del segundo filtro de goma   espuma electrostática .....</i>	<i>31</i>
<i>Cambio del filtro de escape HEPA .....</i>	<i>33</i>
<i>Limpiando el cubo de la basura .....</i>	<i>35</i>
<i>Cambio/Limpieza de filtros .....</i>	<i>37</i>
<i>Cambio de la correa .....</i>	<i>39</i>
<i>Cambio de la bombilla .....</i>	<i>41</i>
<i>Limpieza del agitador .....</i>	<i>43</i>
<i>Limpieza del exterior y   de los herramientas .....</i>	<i>43</i>
<i>Cambio de los residuos de basura en   los conductos .....</i>	<i>45</i>
<i>Removimiento del mango .....</i>	<i>45</i>
<i>Notas .....</i>	<i>46</i>
<i>Antes de pedir servicio .....</i>	<i>49</i>
<i>Garantía .....</i>	<i>53</i>
<i>Cuando necesita servicio .....</i>	<i>56</i>

# PARTS IDENTIFICATION

## Nomenclature

## Identificación de piezas

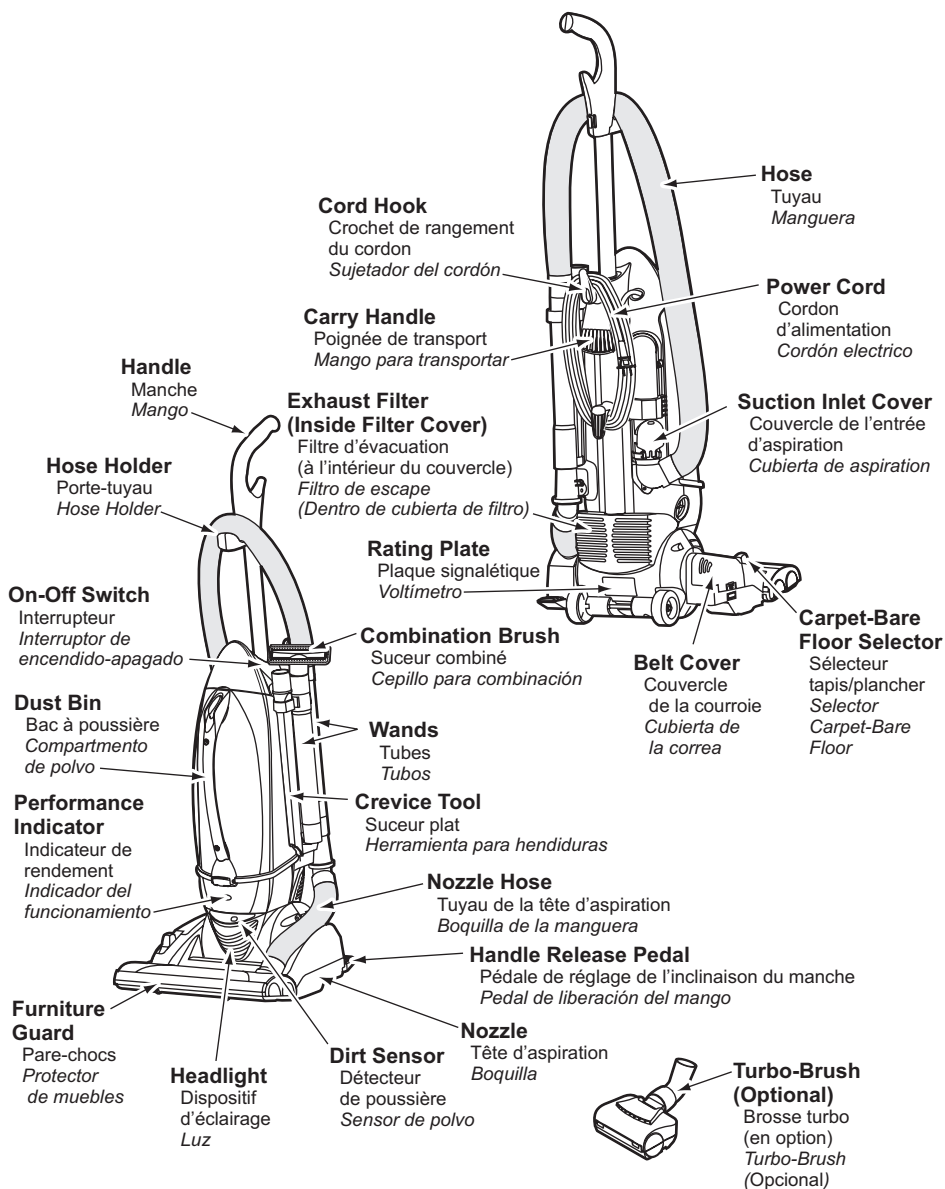

## FEATURE CHART

POWER	Cord Length	Motor Protector	Bare Floor	Tool Caddy	Headlight
120 V, AC (60Hz) 12.0 A	30 ft. (9.1 m)	Yes	Yes	Yes	Yes

## Tableau des caractéristiques

Alimentation	Longueur du cordon	Protecteur du moteur	Position plancher	Porte-accessoires	Dispositif d'éclairage
120 V c.a. (60 Hz) 12,0 A	9,1 m (30 pi)	Oui	Oui	Oui	Oui

## *Diagrama de características*

<i>Voltaje</i>	<i>Extensión de cordón</i>	<i>Protector de motor</i>	<i>Uso sin alfombra</i>	<i>Caja de herramientas</i>	<i>Luz</i>
<i>120V. AC (60Hz) 12,0 A</i>	<i>9,1 m (30 pi)</i>	<i>Si</i>	<i>Si</i>	<i>Si</i>	<i>Si</i>

# ASSEMBLY

## Attaching Handle

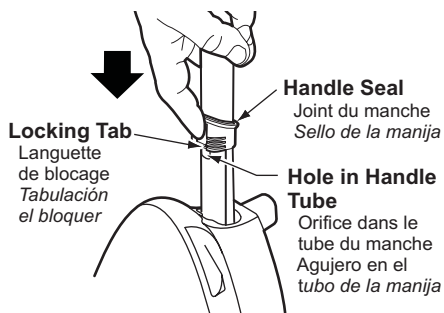
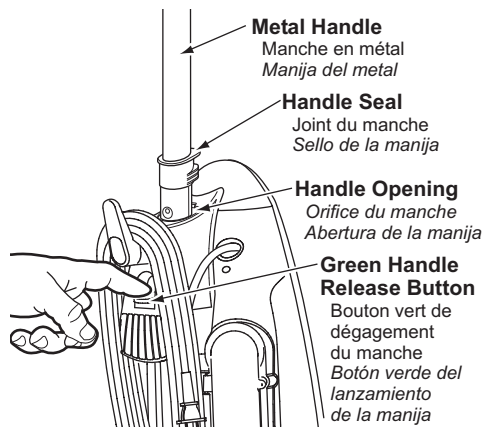

- **Line up handle and seal with handle opening located in top of vacuum. Place metal handle into the opening**
- **Partially insert handle until handle stops**
- **Press down on the green handle release button on the back of the cleaner. While pushing down on the top of the handle seal, start sliding the metal handle into the cleaner**
- **Align locking tab on handle seal with rectangle hole in the handle tube. Depress locking tab into the rectangle opening and apply pressure to hold the locking tab in place**
- **Slide handle and handle seal until handle seal is flush and locked into position**
- **When handle is inserted properly the locking tab will snap into place preventing the handle from coming out of the cleaner**

## Assemblage

### Montage du manche

- *Aligner le manche et le joint avec l'orifice situé sur le dessus de l'aspirateur. Insérer le manche en métal dans l'aspirateur.*
- *Insérer partiellement le manche jusqu'à ce qu'il s'arrête.*
- *Appuyer sur le bouton vert de dégagement du manche à l'arrière de l'appareil. Tout en appuyant sur le dessus du joint du manche, commencer à glisser le manche en métal dans l'appareil.*
- *Aligner la languette de blocage sur le joint du manche avec l'orifice rectangulaire du tube. Abaisser la languette de blocage dans l'orifice rectangulaire et appuyer pour verrouiller en place.*
- *Faire glisser le manche et le joint du manche jusqu'à ce que le joint du manche soit affleurant et verrouillé en place.*
- *Lorsque le manche est inséré adéquatement, la languette de blocage s'enclenche en place afin de prévenir le retrait du manche de l'appareil.*

## Montaje

### Colocación del mango

- *Manija y sello del metal de la formación con la abertura de la manija localizada en la tapa del vacío. Coloque la manija del metal en la abertura*
- *Inserte parcialmente la manija hasta que la manija para*
- *Presione abajo en el botón verde del lanzamiento de la manija en la parte posterior del limpiador. Mientras que empuja hacia abajo en la tapa del sello de la manija, comience a resbalar la manija del metal dentro del limpiador*
- *Alinee la fijación de la lengüeta en el sello de la manija con el agujero del rectángulo en el frente del tubo de la manija. Presione la fijación de la lengüeta en la abertura del rectángulo y aplique la presión de sostener la lengüeta de fijación en lugar*
- *Resbale la manija y el sello de la manija hasta que el sello de la manija es rasante y bloqueado en la posición*
- *Cuando la manija es insertada orrectamente la lengüeta de cierre calzará en su lugar previniendo que la manija se salga de la aspiradora*

## Power Cord

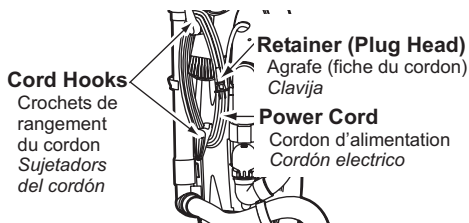

- Wrap power cord around cord hooks.
- Secure retainer (plug head) to power cord.

## Tool Storage

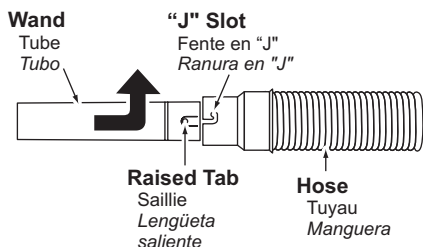

- Remove any shipping tape from the dust or belt cover.
- Attach wand to hose by aligning the two (2) raised tabs on wand with "J" slots in hose, guide tabs along grooves, twist to lock in place.

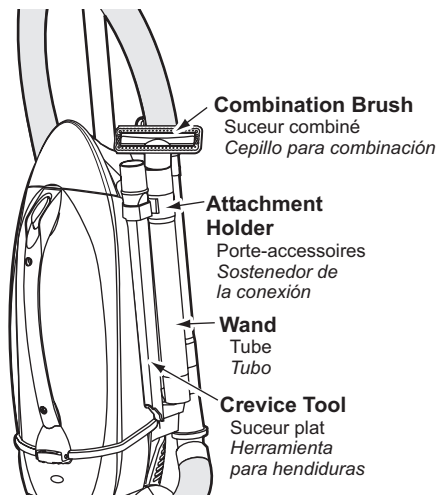

- Loop hose over hose holder on front of handle.
- Insert wand in holder, push and twist firmly onto connector pipe to assure a good connection.
- The attachment holder provides convenient storage for tools.
- To attach holder to vacuum, insert upper tab into slot next to the On-Off switch, and push down firmly.
- Store other wand, with dusting brush on top, in round slot of attachment holder.
- Place crevice tool into rectangular slot of attachment holder.
- Refer to PARTS IDENTIFICATION section for tool location.

### Cordon d'alimentation

- Enrouler le cordon autour des crochets.
- Fixer la fiche au cordon d'alimentation à l'aide de son agrafe.

### Cordón eléctrico

- *Envuelva el cordón eléctrico alrededor de los ganchos de cordón.*
- *Asegure la clavija en el cordón eléctrico.*

### Rangement des accessoires

- Enlever tout reste de bande adhésive sur le couvercle du logement du sac à poussière ou de la courroie.
- Fixer le tube au tuyau en alignant les deux (2) saillies sur le tube avec les fentes en " J ", puis faire glisser les saillies le long des rainures et tourner pour les verrouiller en position.
- Enrouler le tuyau sur le support sur le devant du manche.
- Insérer le tube dans le support, pousser et tourner fermement sur le tuyau de raccord de manière à assurer un bon raccord.
- Le porte-accessoires constitue un rangement commode pour tous les accessoires.
- Pour fixer le porte-accessoires à l'aspirateur, insérer la languette supérieure dans la fente près de l'interrupteur, puis l'abaisser fermement.
- Ranger l'autre tube, avec la brosse à épousseter placée sur le haut du tube, dans la fente circulaire du porte-accessoires.
- Placer le suceur plat dans la fente rectangulaire du porte-accessoires.
- Se reporter à la section NOMENCLATURE pour repérer l'emplacement de chacun des accessoires.

### Almacenaje de herramientas

- *Quite cualquier cinta del envío del polvo o de la cubierta de la correa.*
- *Para conectar el tubo a la manguera, alinee las dos (2) lengüetas levantadas en el tubo con las ranuras "J" en la manguera. Mueva las lengüetas hacia las ranuras, ruédelas para asegurar.*
- *Coloque la manguera en la parte enfrente del soporte de manguera.*
- *Coloque el tubo adentro del tenedor, empuje y tuerza firmamente sobre el tubo de conexión para asegurar una Buena conexión.*
- *El sostenedor de la conexión proporciona al almacenaje conveniente, para las herramientas.*
- *Para unir el sostenedor al vacío, inserte la lengüeta superior en ranura al lado de En-Apagado el interruptor, y empuje hacia abajo firmemente.*
- *Almacene el otro tubo con el cepillo de sacudir en la parte superior en la ranura redonda y posterior del soporte para herramientas.*
- *Coloque la herramienta para tapices en la ranura posterior y rectangular del soporte de herramientas.*
- *Véase la sección de "Identificación de piezas" para la ubicación de las herramientas.*

## FEATURES

### Tools

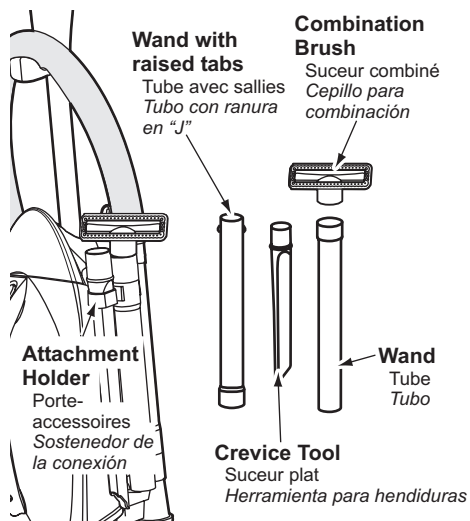

➤ Your Panasonic upright vacuum cleaner is equipped with the following tools:

- Extension Wand with raised tabs
- Extension Wand
- Dusting Brush
- Crevice Tool
- Attachment Holder

### Automatic Self Adjusting Nozzle

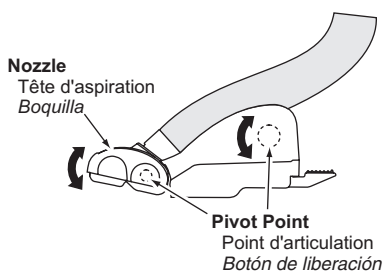

- The nozzle of your Panasonic upright vacuum cleaner automatically adjusts to any carpet pile height.
- Feature allows nozzle to float evenly over carpet pile surfaces.
- No manual adjustments required.

### Edge Cleaning

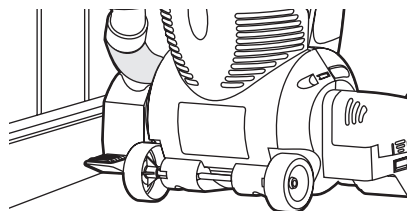

- Edge cleaning feature provides for improved cleaning of carpets near walls and furniture.



## Caractéristiques

### Accessoires

- Cet aspirateur-balai Panasonic est équipé des accessoires suivants :

  - Tube avec sallies
  - Tube
  - Brosse à épousseter
  - Suceur plat
  - Porte-accessoires

### Tête d'aspiration autoréglable

- Cet aspirateur Panasonic incorpore un dispositif qui règle automatiquement la hauteur de la brosse selon la longueur des fibres de la moquette.
- L'aspirateur peut donc passer facilement d'une moquette à l'autre.
- Aucun réglage par l'utilisateur n'est requis.

### Nettoyage latéral

- Cette caractéristique facilite le nettoyage de moquettes le long des plinthes ou des meubles.

## Características

### Herramientas

- *Su aspiradora vertical Panasonic está equipada con siguientes herramientas:*

  - *Tube de extension con ranura en "J"*
  - *Tube de extension*
  - *Cepillo para sacudir*
  - *Herramienta para hendiduras*
  - *Sostenedor de la conexión*

### Boquilla de ajuste automático

- *La boquilla de su aspiradora vertical Panasonic se ajusta automáticamente a la altura de cualquier pelo de alfombra.*
- *La característica permite que la boquilla flote fácilmente en las superficies del pelo de alfombra.*

- *No se requieren los ajustes manuales.*

### Limpieza para orillas

- *Use la característica de limpieza para orillas para aspirar con facilidad cerca de las paredes y los muebles.*

## Thermal Protector

- If a clog prevents the normal flow of air to the motor, the thermal protector turns the motor off automatically to allow the motor to cool in order to prevent possible damage to the vacuum.
- During this time the headlight remains on.
- To correct problem, turn off and unplug vacuum, remove clogs, and/or clean/replace filters.
- Empty dust bin if necessary.
- Wait approximately thirty (30) minutes, plug vacuum in, turn on to see if thermal protector has reset. Thermal protector will not reset if vacuum is not turned off even if vacuum cools down.

## Motor Protector

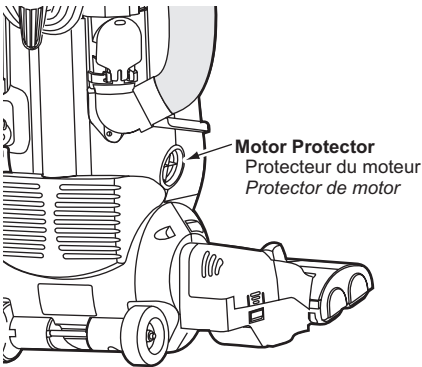

- Motor protector by-pass automatically opens to provide cooling air to motor when a clog prevents the normal air flow. The motor protector by-pass valve may also open when the dust bin is full.
- Motor protector may open when using tools.
- If motor protector opens, the vacuum will make a slightly different sound.

**Note:** Do not block motor protector.

### Protecteur thermique

- Si une obstruction empêche l'écoulement normal de l'air au moteur, le protecteur thermique coupe automatiquement le moteur afin de lui permettre de se refroidir évitant ainsi des dommages potentiels à l'aspirateur.
- En cas d'enclenchement du protecteur, la lampe demeure allumée.
- Pour corriger ce problème, arrêter l'aspirateur et le débrancher, enlever les obstructions, et nettoyer/remplacer les filtres.
- Au besoin, vider le bac.
- Après un délai d'environ 30 minutes, rebrancher l'aspirateur et le mettre en marche pour vérifier si le protecteur thermique s'est réarmé. Ce protecteur thermique ne peut se réarmer si l'aspirateur n'a pas été mis à l'arrêt, et ce, même s'il s'est refroidi.

### Protecteur du moteur

- La soupape de protection du moteur s'ouvre automatiquement afin de permettre l'air frais de circuler lorsqu'une obstruction bloque le débit d'air vers le moteur. La soupape de protection du moteur peut aussi s'ouvrir lorsque le bac à poussière est rempli.
- La soupape peut aussi s'ouvrir lors de l'utilisation des accessoires.
- Si la soupape devait s'ouvrir, le bruit normalement émis par l'aspirateur sera quelque peu différent.

**Remarque:** Ne pas bloquer le protecteur du moteur.

### Protector termal

- *Si una obstrucción impide el flujo normal de aire al motor, el protector termal apaga el motor automáticamente para permitir que el motor se enfríe a fin de evitar posibles daños a la aspiradora.*
- *Se queda encendida la luz durante este tiempo.*
- *Para corregir, apague y desenchufe la aspiradora, saque las obstrucciones, y/o limpie/cambiar los filtros.*
- *Vacíe el contenedor de polvo si es necesario.*
- *Espere unos treinta (30) minutos, enchufe la aspiradora, encienda para ver si el protector termal han encendido. El protector termal no se enciende si la aspiradora no está apagada aunque la aspiradora se enfría.*

### Protector del motor

- *El desvío protector del motor se abre automáticamente para proveer aire refrigerante cuando un obstáculo previene el flujo normal de aire al motor. La válvula de desvío protectora del motor también puede abrirse cuando el canasto de basura está lleno.*
- *Es posible que el protector del motor se abra cuando se usan las herramientas.*
- *Si se abre el protector del motor, la aspiradora hará un sonido poquito diferente.*

**NOTA:** No obstruye el protector de motor.

## Carpet-Bare Floor Selector

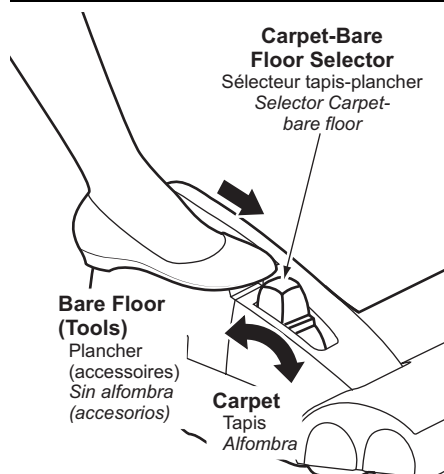

- Selector should be placed in **BARE FLOOR (TOOLS)** position when using cleaner on bare floors and when using tools.
- The agitators do not rotate in the **BARE FLOOR (TOOLS)** position.
- Selector should be placed in **CARPET** position when using cleaner on carpeted floors.
- To operate, place handle in upright position. Step on Carpet-Bare Floor selector.
- Rotate selector to the rear position **BARE FLOOR (TOOLS)**.
- To resume carpet cleaning rotate selector forward to **CARPET** position.
- Take care when selecting either position to ensure selector is pushed as **fully and quickly** as possible to desired position.

## Sélecteur tapis/plancher

- Le sélecteur doit être à la position « BARE FLOOR (TOOLS) » lors de l'utilisation sur les planchers ou des accessoires.
- Les agitateurs ne tournent pas lors de la sélection de la position « BARE FLOOR (TOOLS) ».
- Le sélecteur doit être à la position « CARPET » lors du nettoyage des moquettes.
- Pour utiliser, mettre l'aspirateur à la position verticale. Poser le pied sur le sélecteur tapis/plancher.
- Amener le sélecteur vers l'arrière pour le mettre à la position « BARE FLOOR (TOOLS) ».
- Pour retourner au nettoyage de moquette, amener le sélecteur vers l'avant pour le mettre à la position « CARPET ».
- S'assurer de pousser complètement et rapidement le sélecteur à la position désirée.

## Selector carpet-bare floor

- *Se debe colocado el selector en la posición para BARE FLOOR (TOOLS) cuando pasa la aspirador en los suelos sin alfombra y cuando se usan las herramientas.*
- *Los agitadores no rotan en la posición BARE FLOOR (TOOLS).*
- *Se debe colocar el selector en la posición para CARPET cuando pasa la aspiradora en los suelos con alfombra.*
- *Para operar, ponga el mango en la posición vertical. Pise el selector Piso Sin Alfombra.*
- *Rote el selector a la posición de atrás BARE FLOOR (TOOLS).*
- *Para seguir limpiando la alfombra rote el selector hacia adelante a la posición CARPET.*
- *Siempre tenga cuidado al seleccionar cualquier posición para asegurar que el selector esté movido rápido y por completo a la posición deseado.*

## Dirt Sensor

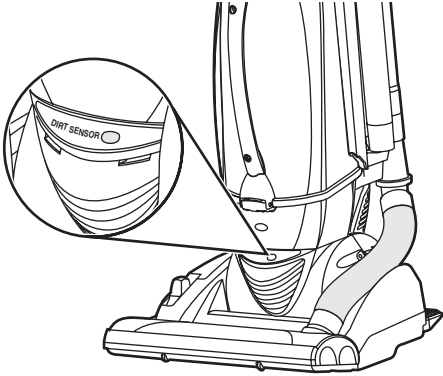

- The DIRT SENSOR detects dirt passing through the vacuum.
- Red light indicates that dirt is being picked up by the vacuum.
- No light indicates cleaning is complete.
- Fuzz from new carpets may cause the red light to remain on longer than expected.

## Performance Indicator

### Performance Indicator

Indicateur de performance  
Indicator del funcionamiento

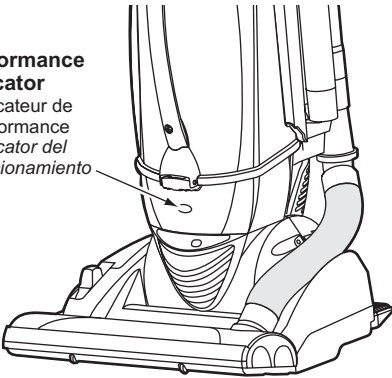

- When the unit is running with normal air flow, the light on the performance indicator is off. The light comes on whenever the airflow becomes blocked. If this occurs, check the dust bag, clean/replace clogged filters, and check other possible clog locations shown in REMOVING CLOGS. The light may also come on when using attachments, due to reduced airflow through the attachment. In some cases, the performance indicator light may not come on if the motor protector has opened.

### Détecteur de poussière

- Le détecteur de poussière est un dispositif qui détecte les particules de poussière passant dans l'aspirateur.
- Le voyant rouge indique que la poussière est aspirée.
- Le voyant éteint indique que le nettoyage est complété.
- Les peluches de nouvelles moquettes peuvent faire que le voyant demeure allumé en rouge plus longtemps qu'à l'ordinaire.

### Sensor de polvo

- *El sensor de polvo detecta el polvo pasando por la aspiradora.*
- *La luz roja indica que el polvo está siendo levantado por la aspiradora.*
- *No light indicates cleaning is complete.*
- *Pelusa de alfombras nuevas puede causar que la luz roja permanezca encendida más tiempo que el esperado.*

### Indicateur de performance

- Quand l'unité fonctionne avec la circulation d'air normale, le voyant de l'indicateur de performance demeure éteint. Le témoin s'allume toutes les fois que le flux d'air devient bloqué. Dans une telle éventualité, vérifier le sac à poussière, nettoyer ou remplacer les filtres obstrués, et vérifier d'autres endroits possibles en consultant la section "Dégagement des obstructions". Le voyant peut également s'allumer lors de l'utilisation d'un accessoire en raison de la réduction du flux d'air causé par l'accessoire. Dans certains cas, le voyant de l'indicateur de performance peut ne pas s'allumer si le protecteur du moteur s'est déclenché.

### Indicador del funcionamiento

- *Cuando la unidad esté funcionando con el flujo normal de aire, el indicador de rendimiento está apagado. Se enciende la luz cuando el flujo de aire esté obstruido. Si eso ocurre, chequee el cubo de la basura, limpie/reemplace filtros tapados, y chequee otros lugares posibles de atascaduras que se muestran en COMO ELIMINAR LOS RESIDUOS DE BASURA EN LOS CONDUCTOS. Es posible que la luz encienda al usar los accesorios porque el flujo de aire es reducido por los accesorios. En algunos casos el indicador de rendimiento no se prenderá si el protector del motor está abierto.*

## TO OPERATE CLEANER

### Power Cord

**NOTE:** To reduce the risk of electrical shock, this vacuum has a polarized plug, one blade is wider than the other. This plug will fit in a polarized outlet only one way. If the plug does not fit fully in the outlet, reverse the plug. If it still does not fit, contact a qualified electrician to install the proper outlet. **DO NOT CHANGE THE PLUG IN ANY WAY.** Only use outlets near the floor.

### Telescopic Handle

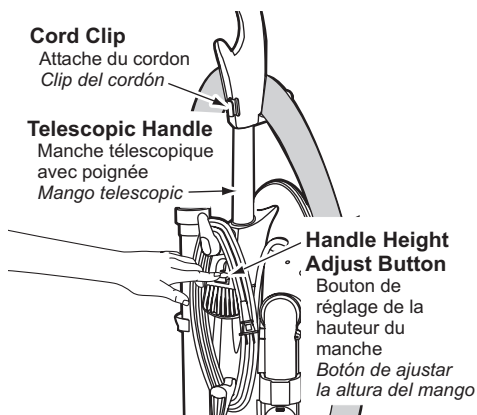

- Telescopic handle may be raised or lowered as desired for vacuuming or storage.
- To raise or lower the telescopic handle to one of three (3) positions, depress handle height adjust button.
- When vacuuming, place the power cord in the cord clip on the back of the handle.

### Using Cord Hook

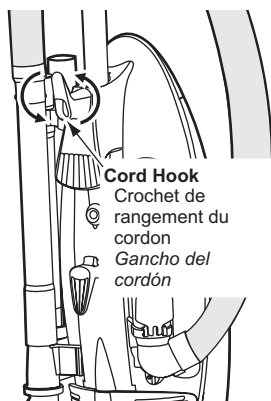

- 1)
  - Detach plug head from power cord.
  - Rotate cord hook down to release cord.
- 2)
  - Return the cord hook to the upright position before attempting to rewind the cord.



## Fonctionnement

### Cordon d'alimentation

**Remarque :** Afin de prévenir tout risque de chocs électriques, cet appareil est muni d'une fiche secteur polarisée (lames de largeur différente). Cette fiche ne peut être branchée dans une prise polarisée que dans un sens. Si elle ne peut pas être insérée entièrement dans la prise, la renverser. Si elle ne peut toujours pas être insérée, contacter un électricien pour changer la prise de courant. **Ne pas modifier la fiche.** Ne brancher que dans une prise se trouvant près du sol.

### Manche télescopique avec poignée

- Le manche télescopique peut être abaissé ou élevé selon les besoins de nettoyage ou de rangement.
- Pour abaisser ou élever le manche à l'une des 3 positions offertes, appuyer sur le bouton de réglage de la hauteur du manche.
- Lors du nettoyage, passer le cordon d'alimentation dans l'attache se trouvant à l'arrière de la poignée du manche.

### Crochet de rangement du cordon

- 1)
  - Détacher la fiche fixée au cordon d'alimentation.
  - Tourner le crochet vers le bas pour libérer le cordon.
- 2)
  - Ramener le crochet vers le haut avant de ranger le cordon d'alimentation.

## Para operar la aspiradora

### Cordón eléctrico

**Nota:** Para reducir el riesgo de choque eléctrico, esta aspiradora cuenta con una clavija polarizada, uno de los contactos es más ancho que el otro. La clavija sólo puede insertarse de una manera en el enchufe. Si la clavija no cabe bien en el enchufe, invírtala. Si aún no cabe, llame a un electricista para que instale un enchufe correcto. No altere la clavija de ninguna manera. No altere la clavija de ninguna manera. Use solamente las tomas de pared cercas del suelo.

### Mango telescópico

- El mango telescópico puede ser levantado o bajado para aspirar o para almacenar.
- Para levantar o bajar el mango telescópico a una de tres (3) posiciones, apriete el botón de ajustar la altura del mango.
- Al limpiar con la aspiradora, coloque el cable eléctrico en el clip de la cuerda en la parte posterior del sostenedor de la manguera.

### Uso del sujetador del cordón

- 1)
  - Desconecte el enchufe del cordón eléctrico.
  - Ruede hacia abajo el gancho del cordón para liberarlo.
- 2)
  - Devuelva el gancho del cordón a la posición vertical antes de tratar de rebobinar el cordón.

## ON-OFF Switch

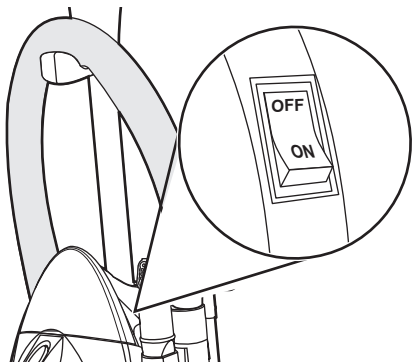

- Ensure ON-OFF switch is OFF.
- Plug the power cord into 120V outlet.
- ON position turns vacuum on.
- OFF position turns vacuum off.

## Handle Release Pedal

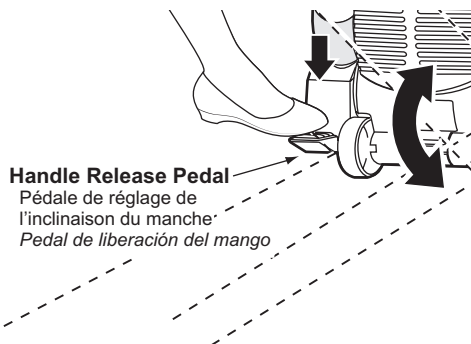

- Step on handle release pedal to change handle position.
- Move vacuum to upright position for storage and tool use.
- Move vacuum to middle position for normal use.
- Use low position for cleaning under furniture.

### Interrupteur

- S'assurer que l'interrupteur est à la position « OFF ».
- Brancher le cordon d'alimentation dans une prise secteur de 120 V.
- Pour mettre l'aspirateur en marche, mettre l'interrupteur à la position « ON ».
- Pour couper le contact, mettre l'interrupteur à la position « OFF ».

### Control ON-OFF

- *Asegúrese de que el control ON-OFF esté en la posición OFF.*
- *Enchufe el cordón eléctrico en una toma de pared de 120 V.*
- *La posición ON enciende la aspiradora.*
- *La posición OFF apaga la aspiradora.*

### Pédale de réglage de l'inclinaison du manche

- Avec le pied, appuyer sur la pédale pour mettre le manche à la position désirée.
- Sélectionner la position verticale lors de l'utilisation des accessoires ou le rangement de l'aspirateur.
- La position à l'angle s'utilise pour le nettoyage normal.
- La position à plat s'utilise pour le nettoyage sous les meubles.

### Pedal de liberación del mango

- *Pise en el pedal de liberación del mango para cambiar la posición del mango.*
- *Mueva la aspiradora a la posición vertical para el amebace y el uso de las herramientas.*
- *Mueva la aspiradora a la posición mediana para el uso normal.*
- *La posición baja para limpiar debajo de los muebles.*

## Using Tools

**Carpet-Bare Floor Selector**  
 Sélecteur tapis/plancher  
 Selector Carpet-Bare Floor

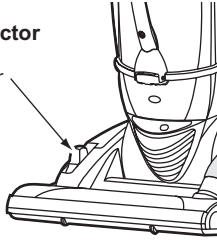

➤ Always place carpet-bare floor selector in **BARE FLOOR (TOOLS)** position when using tools.

➤ Remove wand from holder by twisting and pulling up.

➤ The tools can be attached to hose, wand(s) or crevice tool.

➤ For extended reach, connect the extra wand to extension wand and hose. Firmly push wands together for secure fit.

➤ **DO NOT** overextend your reach with hose as it could tip vacuum.

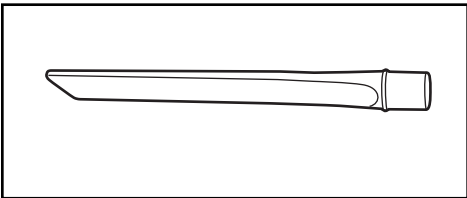
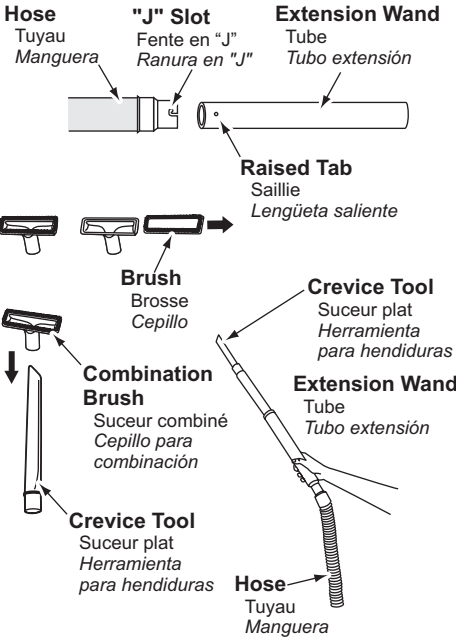

➤ The Crevice Tool may be used on the following items:

- Furniture
- Cushions
- Drapes
- Stairs
- Walls

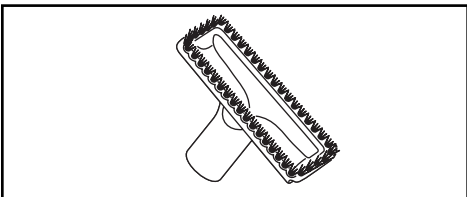

➤ The Combination Brush may be used on the following items:

- Furniture
- Drapes
- Stairs
- Walls

**Note:** Always clean tools before using

## Utilisation des accessoires

- Toujours mettre le sélecteur tapis/plancher à la position « BARE FLOOR (TOOLS) » lors de l'utilisation d'accessoires.
- Dégager le tube du porte-accessoires en le tournant puis en le tirant vers le haut.
- Les accessoires peuvent être fixés au tuyau, au tube ou au suceur plat.
- Pour utiliser comme rallonge, raccorder le tube supplémentaire au tube et au tuyau. Raccorder les tubes ensemble en les poussant l'un dans l'autre.
- Pour éviter de faire basculer l'aspirateur, ne pas trop étendre le tuyau.

- Le suceur plat peut être utilisé dans les conditions suivantes:
  - Meubles
  - Coussins
  - Rideaux
  - Escaliers
  - Murs
- Le suceur combiné peut être utilisé dans les conditions suivantes:
  - Meubles
  - Rideaux
  - Escaliers
  - Murs

**Remarque:** Toujours s'assurer que les accessoires sont propres avant de les utiliser.

## Uso de herramientas

- *Al usar las herramientas siempre coloque el selector carpet/bare floor en la posición BARE FLOOR (TOOLS).*
- *Rodando y levantando hacia arriba quite el tubo de la manguera corta.*
- *Se puede conectar las herramientas con la manguera, el tubo o la herramienta de hendiduras.*
- *Para el alcance extendido, conecte la varita adicional con la varita y la manguera de la extensión. Empuje firmemente las varitas juntas para el ajuste seguro.*
- *No extienda demasiado la extensión de la manguera porque puede causar que la aspiradora vuelque.*

- *La herramienta para hendiduras se puede utilizar en los puntos siguientes:*
  - *Muebles*
  - *Cojines*
  - *Cortinas*
  - *Escaleras*
  - *Paredes*
- *El cepillo para combinación se puede utilizar en los puntos siguientes:*
  - *Meubles*
  - *Cortinas*
  - *Escaleras*
  - *Paredes*

**Nota:** *Siempre limpie las herramientas antes de usarlas*

## ROUTINE CARE OF CLEANER

Performing the following tasks will keep your new Panasonic vacuum cleaner operating at peak performance levels and will ensure these high levels for years to come. Check the **BEFORE REQUESTING SERVICE** section in this manual for recommendations on performing some of these tasks to help solve various problems that may occur. Always unplug vacuum before servicing.

### Cleaning Secondary Foam Filter

#### Secondary Foam Filter

Filtre secondaire en mousse  
Filtro secundario espuma y caucho

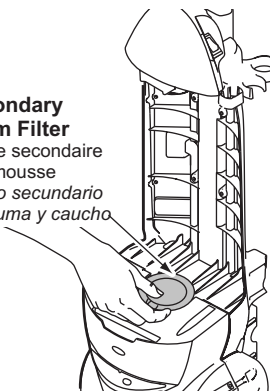

- Secondary foam filter protects motor.
- Check filter frequently and clean when dirty.
- Remove dust bin as outlined in the **DUST BIN CLEANING** section.
- Remove secondary filter from vacuum cleaner.
- Wash secondary filter in warm soapy water, rinse and dry thoroughly by squeezing the filter in your hands and letting it air dry.
  - DO NOT wash in dishwasher.
  - DO NOT install damp.
- Replace dry secondary filter. Press filter onto tabs to secure the filter in place. Ensure filter is properly installed over filter opening.
- Replace dust bin as outlined in the **DUST BIN CLEANING** section.

## Entretien de l'aspirateur

Les tâches décrites ci-dessous vous permettront de tirer un rendement optimal de votre aspirateur de longues années durant. Se reporter au "Guide de dépannage" pour les mesures à prendre en cas de problèmes. Toujours débrancher l'aspirateur avant d'effectuer tout entretien.

### Nettoyage du filtre secondaire en mousse

- *Le filtre secondaire en mousse protège le moteur.*
- *Vérifier fréquemment les filtres et les nettoyer lorsqu'ils sont sales.*
- *Retirer le bac à poussière tel qu'indiqué dans la section NETTOYAGE DU BAC À POUSSIÈRE.*
- *Retirer le filtre secondaire de l'aspirateur.*
- *Laver le filtre secondaire dans l'eau tiède savonneuse, rincer et sécher complètement en essorant le filtre à la main. Le laisser sécher à l'air.*
  - *NE PAS laver dans le lave-vaisselle.*
  - *NE PAS installer un filtre encore humide.*
- *Remettre le filtre secondaire sec en place en appuyant le filtre sur les languettes afin de le fixer en place. S'assurer que le filtre est installé au-dessus de son ouverture.*
- *Remettre le bac tel qu'indiqué dans la section NETTOYAGE DU BAC À POUSSIÈRE.*

## Cuidado de rutina de la aspiradora

*Siguiendo las instrucciones dadas, su nueva aspiradora Panasonic funcionará al nivel máximo y continuará funcionando por muchos años en el futuro. Lea la sección "Antes de pedir servicio" en este manual para las recomendaciones para arreglar unos problemas que puedan ocurrir. Siempre desconecte la aspiradora antes de hacer el servicio.*

### Limpieza del segundo filtro de espuma

- *Filtro de goma secundario protege el motor.*
- *Examine el secondary filter del motor de vez en cuando y limpie cuando esté sucio.*
- *Remueva el cubo de la basura como se describe en la sección LIMPIANDO EL CUBO DE LA BASURA.*
- *Remueva el filtro secundario de la aspiradora de polvo.*
- *Lave el filtro secundario con agua caliente y jabón, enjuáguelo y séquelo bien apretándolo con la mano y dejando que se seque al aire libre.*
  - *NO lo lave en la lavadora de platos.*
  - *NO lo instale húmedo.*
- *Reemplace el filtro seco secundario. Apriete el filtro contra las lengüetas para asegurarlo en su lugar. Asegure que el filtro está instalado propiamente sobre la abertura del filtro.*
- *Reemplace el cubo de la basura como se describe en la sección LIMPIANDO EL CUBO DE LA BASURA.*

## Replacing HEPA Exhaust Filter

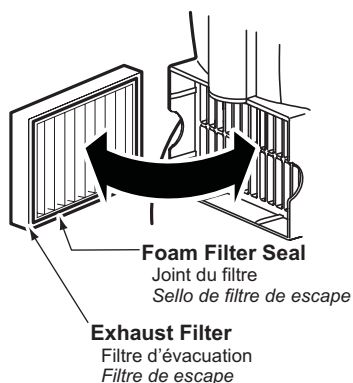
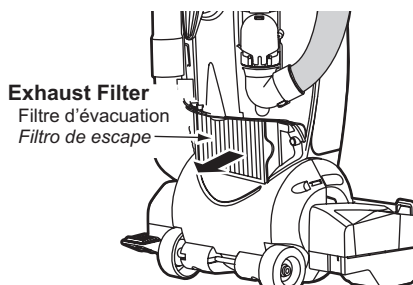
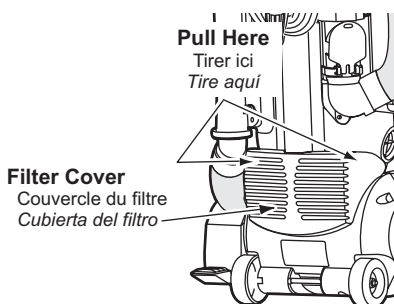

- The HEPA exhaust filter removes dirt from recirculated air.
- Check filter after emptying dust bin. Replace when dirty.
- To remove, pull out on both sides of the exhaust filter cover.
- Grasp the exhaust filter and pull out to remove.
- Ensure foam edge of the filter is facing towards the vacuum cleaner when placing filter into dust compartment. Push only on filter frame.
- Replace exhaust filter cover by snapping into place.

\* Filter cannot be cleaned and should be replaced at least once each year.



## Remplacement du filtre d'évacuation HEPA

- Ce filtre HEPA a pour but d'épurer l'air recyclé de la poussière.
- Vérifier le filtre lorsque le bac à poussière est vidé. Le remplacer au besoin.
- Retirer le couvercle du filtre en tirant sur ses deux côtés.
- Enlever le filtre en le tirant.
- S'assurer que le bord en mousse du filtre soit face à l'aspirateur lors de la mise en place du filtre dans le logement du filtre. Pousser seulement sur l'armature de filtre.
- Remettre le couvercle du filtre en place en l'enclenchant en position.

\* Ce filtre ne peut être nettoyé et doit être remplacé au moins une fois par an.

## Cambo del filtro de escape HEPA

- *El filtro de escape HEPA quita el polvo del aire reciclado.*
- *Revise el filtro al instalar una nueva bolsa de polvo.*
- *Para sacar, hale hacia afuera por ambos lados de la cubierta del filtro de escape.*
- *Tome el filtro de salida y tire hacia afuera para sacarlo.*
- *Asegure que el borde gris mire a lo lejos del operador y reemplace el filtro adentro del compartimiento del polvo.*
- *Reemplace la cubierta del filtro de escape ajustándola en su lugar.*

*\*No se puede limpiar el filtro y se debe cambiarlo a lo menos una vez cada año.*

## Dust Bin Cleaning

**Release Button**  
Bouton de dégagement  
Release Button

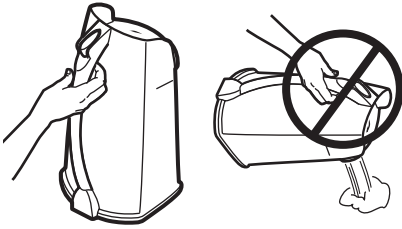
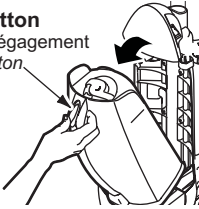

**Cleaning Knob**  
Bouton de nettoyage  
Cleaning knob

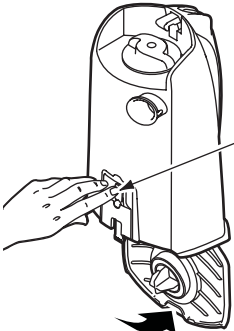

**Lid release button**  
Bouton de dégagement  
du couvercle  
Lid release button

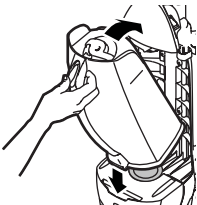

- Always empty the dust bin when dirt level reaches the “FULL CUP” line.
- CAUTION:** Never carry the vacuum cleaner by the dust bin handle. The dust bin could come out and cause damage to the vacuum cleaner or injury to yourself.
- Remove dust bin from cleaner by pressing release button on dust bin handle. Tilt dust bin as shown and lift out.
- **CAUTION:** Always carry the dust bin in the vertical position.
- **NEVER** carry the dust bin horizontally. Dust and dirt may spill out the inlet hole when carried incorrectly.
- Every time dust bin is removed, rotate cleaning knob in the counter-clockwise direction at least three complete revolutions to clean filter and maintain cleaning performance.
- Empty contents of dust bin into waste container by pressing the lid release button on rear of dust bin. Close bottom lid, **MAKING SURE LID IS SECURELY LATCHED.**
- To reinstall dust bin to cleaner align notch on bottom of dust bin and the notch in the vacuum cleaner together and tilt bin into place as shown. **MAKE SURE THAT TOP LATCHES IN PLACE.**

## Nettoyage du bac à poussière

- Toujours vider le bac lorsque le niveau arrive à la ligne "FULL CUP".

**AVERTISSEMENT:** Ne jamais transporter l'aspirateur par la poignée du bac à poussière. Le bac pourrait se détacher et endommager l'aspirateur ou blesser l'utilisateur.

- Retirer le bac à poussière de l'appareil en appuyant sur le bouton de dégagement sur la poignée du bac. Incliner le bac tel qu'indiqué, et soulever pour retirer.

- **AVERTISSEMENT :** Toujours transporter le bac à poussière en sa position verticale.

- **NE JAMAIS** le transporter à l'horizontale. La poussière et autre débris pourraient s'échapper par le trou d'admission si le bac est transporté de manière incorrecte.

- Chaque fois que le bac est retiré, tourner le bouton de nettoyage vers la gauche d'au moins trois révolutions complètes afin de nettoyer le filtre et maintenir la performance de nettoyage.

- Vider le contenu du bac à poussière dans un récipient à déchets en appuyant sur le bouton de dégagement du couvercle à l'arrière du bac. Fermer le couvercle inférieur. **S'ASSURER QUE LE COUVERCLE EST CORRECTEMENT VERROUILLÉ.**

- Pour remettre le bac à poussière sur l'appareil, aligner l'encoche du bas du bac à celle de l'aspirateur et incliner le bac en place tel qu'illustré. S'assurer que le dessus s'enclenche en position.

## Limpiando el cubo de la basura

- *Siempre vacíe el cubo de la basura cuando el nivel de basura alcanza la línea "MAX FILL"*

**CAUIDADO:** *Nunca lleve la aspiradora tomando la manija del cubo de basura. El cubo de basura puede salirse y causar daño a la aspiradora o lesionarlo a usted.*

- *Remueva el cubo de basura del limpiador apretando el botón de soltar en la manija del cubo de basura. Inclíne el cubo de basura como se muestra y levántelo hacia afuera.*

- **CAUCIÓN:** *Siempre lleve el cubo de basura en la posición vertical.*

- **NUNCA** *lo lleve horizontalmente. Polvo y basura pueden caer en el agujero de entrada cuando se lleva incorrectamente.*

- *Cada vez que se saca el cubo de basura, rote el botón de limpiar en la dirección contra el reloj por lo menos tres revoluciones para limpiar el filtro y mantener la función de limpieza.*

- *Apretando el botón de soltar la tapa en la parte de atrás del cubo de basura vacíe el contenido en el recipiente de basura. Cierre la tapa de abajo, **CRUCIÓRESE DE QUE LA TAPA ESTÉ SEGURAMENTE TRABADA.***

- *Para reinstalar el cubo de basura al limpiador alinee la muesca al fondo del cubo de basura y la muesca en la aspiradora juntas e inclíne el cubo en su lugar como se muestra. **Esté seguro de que el tope calza en su lugar.***

## Filter Changing/Cleaning

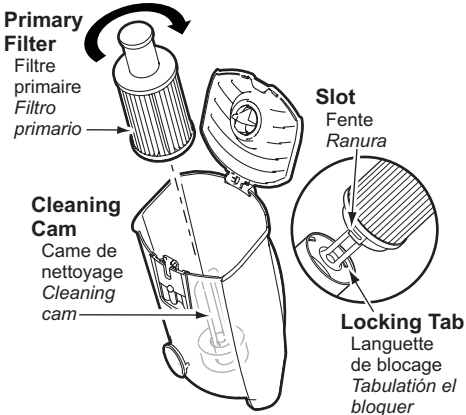
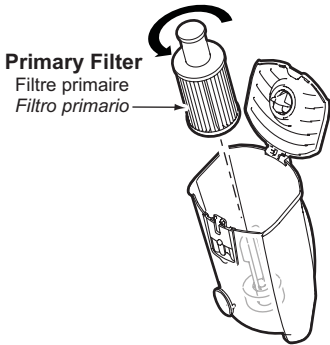

- Check primary filter frequently and clean when dirty.
- Remove the dust bin assembly as outlined in the **DUST BIN CLEANING** section and empty contents of dust bin.
- Make sure dust bin is clean before filter is removed.
- Grasp filter, rotate counter-clockwise and lift out.
- Clean primary filter by gently tapping over a trash container. Tap on several sides to ensure best cleaning. (Rinse with water only as needed).
- The filter may be cleaned by tapping it on a firm surface or by rinsing it under a faucet. Rinse with water only, do not use detergent or soap. Allow filter to dry 24 hours before putting it back into the dust bin.
- When the cleaning of the filter no longer restores vacuum suction to full power you need to replace the filter.
- Before replacing the filter it is a good idea to clean the inside of the dust bin and lid area.
- When replacing filter, carefully slide filter over cleaning cam.
- Rotate filter clockwise until slots lock onto tabs in cover.
- Close bottom lid, **MAKING SURE LID IS SECURELY LATCHED.**
- Reinstall dust bin as outlined in Dust Bin Cleaning Section.

**Note:** Under normal use and care, your filter can be expected to last up to 5 years.

## Changement et nettoyage du filtre

- Vérifier fréquemment le filtre primaire et nettoyer lorsqu'il est sale.
- Retirer l'ensemble du bac à poussière tel qu'indiqué dans la section Nettoyage du bac à poussière et vider le contenu.
- S'assurer que le bac à poussière est propre avant de retirer le filtre.
- Saisir le filtre, tourner vers la gauche et retirer.
- Nettoyer le filtre primaire en le tapant légèrement au-dessus d'un réceptacle de déchets. Taper légèrement sur plusieurs côtés afin d'assurer un nettoyage optimal. (Rincer à l'eau claire le cas échéant).
- Le filtre peut être nettoyé en le tapant sur une surface ferme ou en le rinçant sous un robinet. Ne rincer qu'à l'eau claire, ne jamais utiliser ni détergent, ni savon. Permettre au filtre de sécher au moins 24 heures avant de le remettre dans le bac à poussière.
- Lorsque le nettoyage du filtre ne restaure plus pleinement la performance de l'aspirateur, le filtre devra être remplacé.
- Avant de remplacer le filtre, il est recommandé de nettoyer le bac à poussière et le couvercle.
- Lors du remplacement du filtre, le glisser par-dessus la came.
- Tourner le filtre vers la droite jusqu'à ce que les fentes se bloquent sur les languettes du couvercle.
- Fermer le couvercle inférieur. **S'ASSURER QUE LE COUVERCLE EST CORRECTEMENT VERROUILLÉ.**
- Remettre le bac à poussière tel qu'indiqué dans la section de Nettoyage du bac à poussière.

**Remarque :** Votre filtre peut durer jusqu'à cinq ans sous utilisation normale.

## Cambio/Limpieza de filtros

- *Chequee el filtro primario frecuentemente y límpielo cuando está sucio.*
- *Remueva el montaje del canasto de basura como se muestra en la sección LIMPIANDO EL CANASTO DE BASURA y vacíe el contenido del canasto.*
- *Esté seguro de que el canasto de basura esté limpio antes de sacar el filtro.*
- *Agarre el filtro, rótelo contra el sentido de las agujas del reloj y levántelo hacia fuera.*
- *Limpie el filtro primario golpeándolo suavemente sobre un recipiente de basura. Golpee en varios lugares para asegurar la mejor limpieza. (Enjuague con agua solamente cuando sea necesario).*
- *El filtro puede limpiarse golpeándolo sobre una superficie firme o enjuagándolo bajo una llave de agua. Enjuagar con agua solamente, no utilizar detergente o jabón. Dejar que el filtro se seque por 24 horas antes de poner de regreso en la aspiradora.*
- *Una vez que haya limpiado el filtro, la aspiradora perderá la potencia máxima de succión, necesitará reemplazar el filtro.*
- *Antes de reemplazar el filtro es una buena idea limpiar el interior del canasto de basura y el área de la tapa.*
- *Cuando reemplace el filtro, deslice cuidadosamente el filtro sobre el disco de leva de limpieza.*
- *Rote el filtro como las agujas del reloj hasta que las ranuras calcen sobre las lengüetas en la cubierta.*
- *Cierre la tapa de abajo, CERCÍÓRESE DE QUE LA TAPA ESTÉ SEGURAMENTE TRABADA.*
- *Reemplace el canasto de basura como se muestra en la Sección LIMPIANDO EL CANASTO DE BASURA.*

**Nota:** Bajo uso y cuidado normal, su filtro puede llegar a durar hasta 5 años.

## Replacing Belt

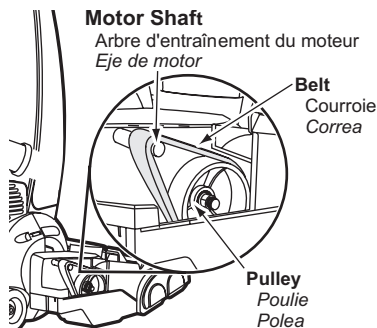
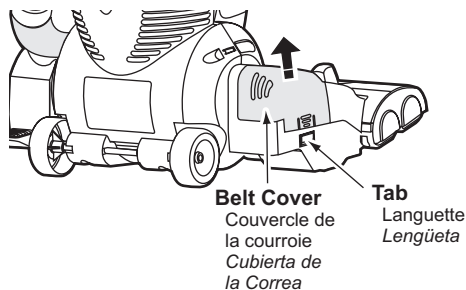

### CAUTION

**BELT AND MOTOR SHAFT  
MAY BE HOT!**

**Make sure the vacuum has completely cooled prior to replacing belt.**

- **Ensure ON-OFF switch is OFF.**
- **Disconnect power cord from electrical outlet.**
- **Replace belt whenever a burning rubber smell caused by excessive slippage occurs.**
- **Place CARPET/BARE FLOOR selector in CARPET position.**
- **Remove belt cover by pressing on tab and lifting off belt cover.**
- **Remove worn or broken belt.**
- **Loop new belt around motor shaft and pulley; see illustration for correct belt routing.**
- **Ensure that belt is not twisted or pinched.**
- **Reinstall belt cover and snap into place.**
- **DO NOT operate cleaner without belt cover in place.**

## Remplacement de la courroie



### ATTENTION

**LA COURROIE ET L'ARBRE DU MOTEUR POURRAIENT ÊTRE BRÛLANTS !**

**S'assurer que l'aspirateur est complètement refroidi avant de remplacer la courroie.**

- S'assurer que l'interrupteur est à la position « OFF ».
- Débrancher le cordon d'alimentation de la prise d'alimentation.
- Remplacer la courroie dès qu'une odeur de caoutchouc brûlé se dégage, odeur causée par le glissement excessif de la courroie.
- Régler le sélecteur tapis/plancher à la position « CARPET ».
- Retirer le couvercle de la courroie en appuyant sur la languette et en le soulevant.
- Retirer la courroie brisée ou usée.
- Enrouler la nouvelle courroie autour de l'arbre d'entraînement du moteur et de la poulie. Voir l'illustration pour l'acheminement approprié de la courroie.
- S'assurer que la courroie ne soit ni tordue ni pincée.
- Remettre le couvercle de la courroie en place en l'enclenchant en position.
- Ne pas utiliser l'aspirateur sans le couvercle de la courroie en place.

## Cambio de la correa



### CUIDADO

**LA BANDA Y LA FLECHA DEL MOTOR PUEDEN ESTAR CALIENTES**

**Asegúrese que la aspiradora ya se haya enfriado completamente antes de reemplazar la banda.**

- *Asegúrese de que el control ON-OFF esté en la posición OFF.*
- Desconecte el cable de el contacto.
- *Cambie la correa cuando ocurra un olor de goma que quemada causado por un patinaje excesivo.*
- *Place CARPET/BARE FLOOR selector in CARPET position.*
- *Saque la cubierta de la correa apretando la lengüeta y levantándola hacia afuera.*
- *Quite la correa gastada o rota.*
- *Envuelva la correa nueva en el eje del motor y la polea, véase el diagrama para envolver la correa.*
- *Asegure que la correa no esté enroscada o apretada.*
- *Reinstale la cubierta de la correa y apriétela en su lugar.*
- **No** opere la aspiradora sin la cubierta de la correa en su lugar.

## Replacing Headlight Bulb

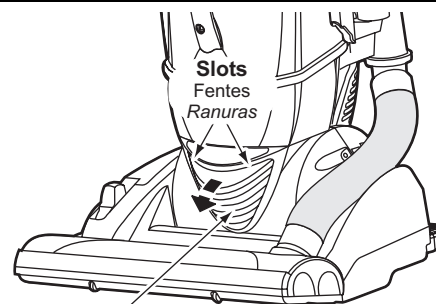

**Light Lens**  
Lentille de la lampe  
Lentes de luz

- Ensure ON-OFF switch is OFF.
- Disconnect power cord from electrical outlet.
- Press handle release pedal and rotate the handle down so the cleaner is laying flat on the floor.
- Pry out light lens at slots.
- Remove old bulb from the socket by pulling from socket.
- Replace bulb by pressing into socket.
- Only use a bulb rated 13 V AC-9 Watts.
- Reinstall light lens by snapping into place.
- Return the cleaner to the upright position.



### Remplacement de l'ampoule de la lampe

- S'assurer que l'interrupteur est à la position « OFF ».
- Débrancher le cordon d'alimentation de la prise d'alimentation.
- Appuyer sur la pédale de dégagement du manche et tourner le manche vers le bas de sorte que l'aspirateur soit à plat sur le plancher.
- Retirer la lentille de la lampe en la dégageant des fentes.
- Retirer l'ampoule usée de sa douille en tirant dessus.
- Installer la nouvelle ampoule dans la douille en poussant dessus.
- Ne pas utiliser une ampoule de plus de 13 V c.a.-9 W.
- Remettre la lentille en place en l'enclenchant en position.
- Remettre l'aspirateur en position verticale.

### Cambio de la bombilla

- *Asegúrese de que el control ON-OFF esté en la posición OFF.*
- Desconecte el cable de el contacto.
- *Presione el pedal del lanzamiento de la manija y rote la manija abajo así que el limpiador está poniendo completamente en el piso.*
- *Quite lente de luz en las ranuras.*
- *Remove el foco usado jalandolo de la base.*
- *Ensamble foco presionandolo en la base.*
- *Use solamente una bombilla de 13 V AC-9 vatios o de menos voltios.*
- *Reemplace lentes de luz empujándolos en su lugar.*
- *Vuelva el limpiador a la posición vertical.*

## Cleaning Agitators

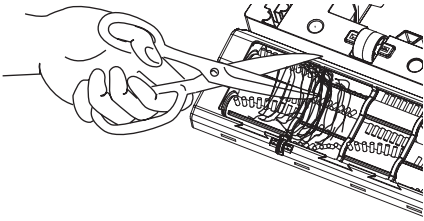

- Ensure ON-OFF switch is OFF.
- Disconnect power cord from electrical outlet.
- Clean agitators after every five uses.
- Selector should be placed in BARE FLOOR (TOOLS) position.
- Turn vacuum over.
- Cut off any carpet pile and lint entangled around agitators with a pair of scissors in the slots provided and remove.

## Cleaning Exterior and Tools

- Ensure ON-OFF switch is OFF.
- Disconnect power cord from electrical outlet.
- Clean exterior using a clean, soft cloth that has been dipped in a solution of mild liquid detergent and water and wrung dry.
- DO NOT drip water on vacuum cleaner, wipe dry after cleaning.
- DO NOT clean tools in dishwasher or clothes washer.
- Wash tools in warm, soapy water, rinse and air dry.
- DO NOT use tools if they are wet.

### Nettoyage des agitateurs

- S'assurer que l'interrupteur est à la position « OFF ».
- Débrancher le cordon d'alimentation de la prise d'alimentation.
- Nettoyer les agitateurs après chaque cinq usages.
- Le sélecteur doit être à la position « BARE FLOOR (TOOLS) ».
- Retourner l'aspirateur.
- Couper toute fibre ou peluche enroulée autour des agitateurs avec une paire de ciseaux et au moyen des encoches prévues à cet effet.

### Limpiando los agitadores

- *Asegúrese de que el control ON-OFF esté en la posición OFF.*
- Desconecte el cable de el contacto.
- *Limpie las agitadors después de cada cinco utilizaciones.*
- *Se debe colocar el selector en la posición para BARE FLOOR (TOOLS).*
- *Vuelque la aspiradora.*
- *Corte cualquier pelusa de alfombra e hilachas enredadas alrededor de los agitadores con un par de tijeras en las ranuras provistas y quite.*

### Nettoyage du boîtier et des accessoires

- S'assurer que l'interrupteur est à la position « OFF ».
- Débrancher le cordon d'alimentation de la prise d'alimentation.
- Nettoyer l'extérieur à l'aide d'un chiffon propre et doux qui a été trempé dans une solution de détergent doux et d'eau puis essoré.
- Ne pas laisser couler d'eau sur l'aspirateur, bien essuyer après le nettoyage.
- Ne pas mettre les accessoires au lave-vaisselle ou dans une lessiveuse.
- Les laver à l'eau tiède savonneuse puis rincer et sécher à l'air.
- Ne pas utiliser les accessoires s'ils sont mouillés.

### Limpiando el exterior y las herramientas

- *Asegúrese de que el control ON-OFF esté en la posición OFF.*
- Desconecte el cable de el contacto.
- *Limpie la parte exterior con un trapo suave y limpio que se ha metido en una solución de detergente líquido y agua y se ha escurrido hasta que esté seco.*
- *No deje caer el agua en la aspiradora, seque con un trapo después de limpiarla.*
- *No limpie las herramientas en el lavaplatos ni en la lavadora de ropa.*
- *Lave las herramientas en la tibia agua con jabón, enjuague y seque al aire.*
- *No use las herramientas si están mojados.*

## Removing Clogs

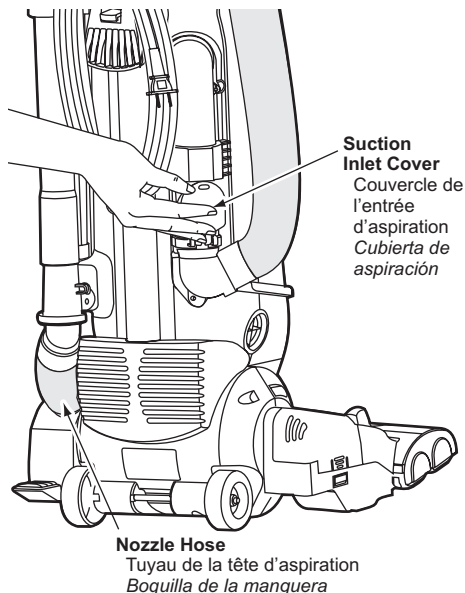

If the vacuum should become clogged:

- Ensure ON-OFF switch is OFF.
- Disconnect power cord from electrical outlet.
- Pull open suction inlet cover and remove any clogs.
- Check the nozzle hose to make sure it is free from obstructions.
- The nozzle hose may be removed at the wand attachment end in order to remove clogs.
- Check and replace any clogged filters.
- Clean agitators.

## Removing Handle

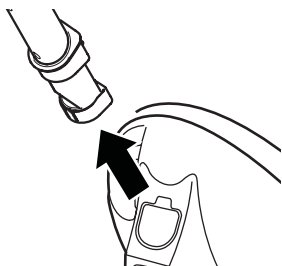
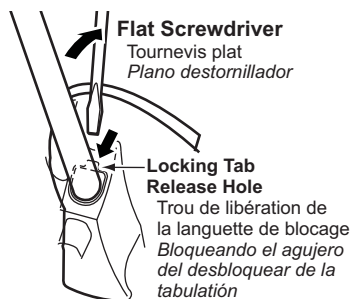

- Press downward on the handle height adjust button (see Telescopic Handle section)
- After pressing downward on the handle height adjustment button, pull handle up until it stops
- Insert flat screwdriver into locking tab release hole located just in front of the handle tube, pry screwdriver toward the front of the vacuum. This should release the handle locking tab allowing the handle to be pulled from the vacuum
- Remove handle assembly by pulling straight out of vacuum

## Dégagement des obstructions

En cas d'obstructions :

- S'assurer que l'interrupteur est à la position « OFF ».
- Débrancher le cordon d'alimentation de la prise d'alimentation.
- Ouvrir le couvercle de l'entrée d'aspiration et dégager toute obstruction.
- Vérifier s'il y a obstruction dans le tuyau de la tête d'aspiration.
- Le tuyau de la tête d'aspiration peut être retiré à l'embout du tube afin de pouvoir dégager toute obstruction.
- Vérifier les filtres et les remplacer en cas d'obstruction.
- Nettoyer les agitateurs.

## Quitando los residuos de basura en los conductos

*Si la aspiradora está atascada:*

- *Asegúrese de que el control ON-OFF esté en la posición OFF.*
- *Desconecte el cable de el contacto.*
- *Jalar para abrir la tapa de entrada de succión y remover cualquier cosa atascada.*
- *Checar la manguera de la boquilla y asegurarse que esté libre de obstrucciones.*
- *La manguera puede ser removida de el tubo para remover cualquier obstrucción.*
- *Chequee y reemplace cualquier filtro bloqueado.*
- *Limpie los agitadores.*

## Retrait du manche

- Appuyer sur le bouton de réglage de la hauteur du manche (voir la section "Manche télescopique avec poignée").
- Après pression vers le bas sur le bouton de réglage de la hauteur du manche, soulever la poignée jusqu'à ce qu'elle s'arrête
- Insérer un tournevis à lame plate dans le trou de libération situé à l'avant du tube du manche. Dégager la languette en poussant le tournevis vers l'avant de l'aspirateur. Ceci devrait libérer la languette de blocage, permettant le retrait du manche de l'aspirateur.
- Retirer l'ensemble du manche en tirant tout droit hors de l'aspirateur

## Removiento del mango

- *Apriete abajo el botón de ajustar la altura de la manija (ver la sección Manija Telescópica).*
- *Tire la manija hacia arriba después de apretar hacia abajo el botón de ajuste de la altura de la manija hasta que se pare.*
- *Inserte un destornillador plano en el agujero de soltar la lengüeta de cierre ubicado justo enfrente del tubo de la manija, mueva el destornillador hacia el frente de la aspiradora. Ésto soltará la lengüeta de cierre de la manija permitiendo que la manija sea sacada de la aspiradora.*
- *Saque el montaje de la manija tirando completamente fuera de la aspiradora.*

## **NOTES**

Remarques

*Notas*

## **NOTES**

Remarques

*Notas*

## **NOTES**

Remarques

*Notas*



# BEFORE REQUESTING SERVICE



## **WARNING** *Electrical Shock or Personal Injury Hazard.*

*Disconnect the electrical supply before servicing or cleaning the unit. Failure to do so could result in electrical shock or personal injury from cleaner suddenly starting.*

**Review this chart to find do-it-yourself solutions for minor performance problems. Any service needed, other than those described in these Operating Instructions, should be performed by an authorized service representative.**

<b>PROBLEM</b>	<b>POSSIBLE CAUSE</b>	<b>POSSIBLE SOLUTION</b>
<b>Cleaner will not run.</b>	<ol style="list-style-type: none"> <li>1. Unplugged at wall outlet.</li> <li>2. ON-OFF switch not turned on.</li> <li>3. Tripped thermal protector.</li> <li>4. Tripped circuit breaker/blown fuse at household service panel.</li> </ol>	<ol style="list-style-type: none"> <li>1. Plug in firmly. Push ON-OFF switch to ON.</li> <li>2. Push ON-OFF switch to ON.</li> <li>3. Unplug vacuum, wait thirty (30) minutes, plug in and switch to ON.</li> <li>4. Reset circuit breaker or replace fuse.</li> </ol>
<b>Poor job of dirt pickup.</b>	<ol style="list-style-type: none"> <li>1. Full or clogged dust bin.</li> <li>2. Broken belt.</li> <li>3. Carpet-bare floor setting incorrect.</li> <li>4. Clogged hose or nozzle.</li> <li>5. Hose not inserted fully.</li> <li>6. Worn agitator.</li> <li>7. Hole in hose.</li> <li>8. Dust bin improperly installed.</li> <li>9. Belt not installed on motor shaft.</li> </ol>	<ol style="list-style-type: none"> <li>1. Empty dust bin.</li> <li>2. Replace belt.</li> <li>3. Set in the correct position.</li> <li>4. Clean hose or nozzle area.</li> <li>5. Insert hose.</li> <li>6. Replace agitator.</li> <li>7. Replace hose.</li> <li>8. Properly install dust bin.</li> <li>9. Install belt on motor shaft.</li> </ol>
<b>Light will not work.</b>	<ol style="list-style-type: none"> <li>1. Burned out light bulb.</li> </ol>	<ol style="list-style-type: none"> <li>1. Replace light bulb.</li> </ol>

# Guide de dépannage



## AVERTISSEMENT

*Risque de chocs électriques ou lésions corporelles.*

*Débrancher avant d'entretenir ou de nettoyer l'appareil. L'omission de débrancher pourrait provoquer des chocs électriques ou des lésions corporelles du fait que l'aspirateur se mettrait soudainement en marche.*

*Se reporter au tableau ci-dessous pour résoudre tout problème mineur éventuel. Confier toute réparation à un technicien qualifié.*

<b>PROBLÈME</b>	<b>CAUSE POSSIBLE</b>	<b>SOLUTION POSSIBLE</b>
<b>L'aspirateur ne fonctionne pas.</b>	<ol style="list-style-type: none"><li>1. Le cordon d'alimentation est débranché.</li><li>2. L'interrupteur est à la position OFF.</li><li>3. Le protecteur thermique s'est déclenché.</li><li>4. Le disjoncteur s'est déclenché ou un fusible a sauté.</li></ol>	<ol style="list-style-type: none"><li>1. Brancher le cordon d'alimentation. Mettre l'interrupteur à la position ON.</li><li>2. Mettre l'interrupteur à la position ON.</li><li>3. Débrancher l'aspirateur et attendre 30 minutes, rebrancher l'aspirateur, puis mettre l'interrupteur à la position ON.</li><li>4. Réenclencher le disjoncteur ou remplacer le fusible.</li></ol>
<b>L'aspirateur offre un piètre rendement.</b>	<ol style="list-style-type: none"><li>1. Bac à poussière plein ou obstrué</li><li>2. La courroie est brisée.</li><li>3. Sélecteur tapis/plancher à la mauvaise position.</li><li>4. Le tuyau ou la tête d'aspiration est obstrué.</li><li>5. Le tuyau n'est pas inséré à fond.</li><li>6. Les brosses sont usées.</li><li>7. Le tuyau est troué.</li><li>8. Le bac à poussière n'est pas bien fermé.</li><li>9. La courroie est mal installée sur l'arbre du moteur.</li></ol>	<ol style="list-style-type: none"><li>1. Vider le bac à poussière.</li><li>2. Remplacer la courroie.</li><li>3. Mettre à la bonne position.</li><li>4. Dégager l'obstruction.</li><li>5. Insérer le tuyau correctement.</li><li>6. Remplacer l'agitateur.</li><li>7. Remplacer le tuyau.</li><li>8. Remettre le bac à poussière correctement en place.</li><li>9. Installer la courroie correctement.</li></ol>
<b>La lampe ne fonctionne pas.</b>	<ol style="list-style-type: none"><li>1. L'ampoule est brûlée.</li></ol>	<ol style="list-style-type: none"><li>1. Remplacer l'ampoule.</li></ol>

# Antes de pedir servicio



## **ADVERTENCIA** Peligro de choque eléctrico y lesión personal.

**Desconecte la aspiradora antes de darle servicio o limpiarla. De lo contrario podría producirse un choque eléctrico o causar lesión personal si la aspiradora arranca de repente.**

**Consulte este cuadro para encontrar soluciones que usted mismo puede realizar cuando tenga problemas menores de rendimiento. Cualquier servicio que necesita aparte de otros descritos en este manual tiene que ser hecho por un representante de servicio autorizado.**

<b>Problema</b>	<b>Causa posible</b>	<b>Solución posible</b>
<b>La aspiradora no funciona.</b>	<ol style="list-style-type: none"> <li>1. Está desconectada del enchufe.</li> <li>2. El control ON-OFF no está en la posición "ON".</li> <li>3. Protector termal desconectado</li> <li>4. Cortacircuitos botado o fusible quemado en el tablero de servicio de la residencia.</li> </ol>	<ol style="list-style-type: none"> <li>1. Conecte bien. Prete el control ON-OFF a la posición "ON".</li> <li>2. Prete el control ON-OFF a la posición "ON".</li> <li>3. Desenchufe la aspiradora, espere por treinta (30) minutos, enchufe y coloque el control ON-OFF en "ON".</li> <li>4. Reestablezca el cortacircuitos o cambie el fusible.</li> </ol>
<b>No aspira suficiente basura.</b>	<ol style="list-style-type: none"> <li>1. Cubo de basura lleno o atascado.</li> <li>2. Correa rota.</li> <li>3. Posición incorrecta del selector carpet-bare floor.</li> <li>4. Manguera o boquilla atascada.</li> <li>5. Manguera no está bien insertada.</li> <li>6. Agitador desgastado.</li> <li>7. Manguera rota.</li> <li>8. La cubierta de polvo no está bien cerrada.</li> <li>9. Correa no está instalada en el eje del motor.</li> <li>10. Suele la perilla del accesorio de la limpieza en la posición del accesorio de la limpieza</li> </ol>	<ol style="list-style-type: none"> <li>1. Vacíe el cubo de</li> <li>2. Cambie la correa.</li> <li>3. Mueva a la posición correcta.</li> <li>4. Revise la manguera o la boquilla.</li> <li>5. Inserte bien la manguera.</li> <li>6. Cambie el agitador.</li> <li>7. Cambie la manguera.</li> <li>8. Cierre bien la cubierta de polvo.</li> <li>9. Instale la correa en el eje del motor.</li> <li>10. Rote la perilla de la válvula a la posición del piso.</li> </ol>
<b>La luz no funciona.</b>	<ol style="list-style-type: none"> <li>1. Bombilla fundida.</li> </ol>	<ol style="list-style-type: none"> <li>1. Cambie la bombilla.</li> </ol>

# WARRANTY

## Panasonic Vacuum Cleaner Limited Warranty

Panasonic Home and Commercial Products Company (collectively referred to as "the warrantor") will repair this product with new or refurbished parts free of charge, in the U.S.A. or Puerto Rico for one (1) year from the date of original purchase in the event of a defect in materials or workmanship.

**This Limited Warranty Excludes both Labor and Parts for the following items which require normal replacement:** Disposable Dust Bag, Filters, Belts, Light Bulbs, Agitator Brushes and Batteries (if supplied).

Carry-in or mail-in service in the U.S.A. can be obtained during the warranty period by contacting a Panasonic Services Company (PASC) Factory Servicenter listed in the Servicenter Directory. Or call, toll free, 1-800-211-PANA (7262) to locate a PASC Authorized Servicenter. Carry-in or mail-in service in Puerto Rico can be obtained during the warranty period by calling the local Panasonic Sales Company telephone number listed in the Servicenter Directory.

This warranty is extended only to the original purchaser. A purchase receipt or other proof of date of original purchase will be required before warranty performance is rendered.

This warranty only covers failures due to defects in materials and workmanship which occur during normal use and does not cover damages which occur in shipment, or failures which are caused by products not supplied by the warrantor, or failures which result from accident, misuse, abuse, neglect, mishandling, misapplication, faulty installation, improper operation or maintenance, alteration, modification, power line surge, improper voltage supply, lightning damage, commercial use such as hotel, office, restaurant or other business or rental use of the product, or service by anyone other than a PASC Authorized Servicenter, or damage that is attributable to acts of God.

### **LIMITS AND EXCLUSIONS:**

There are no express warranties except as listed above.

THE WARRANTOR SHALL NOT BE LIABLE FOR INCIDENTAL OR CONSEQUENTIAL DAMAGES RESULTING FROM THE USE OF THIS PRODUCT, OR ARISING OUT OF ANY BREACH OF THIS WARRANTY. ALL EXPRESS AND IMPLIED WARRANTIES, INCLUDING THE WARRANTIES OF MERCHANTABILITY AND FITNESS FOR A PARTICULAR PURPOSE, ARE LIMITED TO THE APPLICABLE WARRANTY PERIOD SET FORTH ABOVE.

Some states do not allow the exclusion or limitation of incidental or consequential damages, or limitations on how long an implied warranty lasts, so the above exclusions or limitations may not apply to you.

This warranty gives you specific legal rights and you may also have other rights which vary from state to state. If a problem with this product develops during or after the warranty period, you may contact your dealer or Servicenter. If the problem is not handled to your satisfaction, then write to the Consumer Affairs Department at the listed address on the back cover.

# Garantía

## Garantía de la aspiradora de Panasonic

Panasonic Home and Commercial Products Company o Panasonic Sales Company (colectivamente referido como garante) arreglará este producto gratis con piezas nuevas o restauradas en los Estados Unidos o Puerto Rico por un año de la fecha de compra original en caso de un defecto en las materiales o en el montaje del producto.

**Esta garantía excluye ambos el labor y las piezas para las siguientes piezas que requieren el cambio normal:** las bolsas para polvo, los filtros, las correas, las bombillas, los cepillos para agitador, y las pilas (si están incluidas).

En los Estados Unidos puede llevar este producto para darle servicio durante el período de garantía a Panasonic Services Company (PASC) Factory Servicenter. Busque este nombre en el guía Servicenter. O llame gratis al 1-800-211-PANA (7262) para localizar un Centro PASC autorizado. En Puerto Rico, lleve o mande por correo este producto a la Panasonic Sales Company local durante el período de garantía. Busque el número de teléfono en el guía Servicenter.

Se ofrece únicamente la garantía al comprador original. Se necesitan el recibo de compra u otra prueba de la fecha de compra para obtener asistencia incluida en la garantía.

Esta garantía incluye únicamente los defectos en materiales o en el montaje que ocurre durante el uso normal y no incluye el daño causado por transporte o problemas que son causados por productos que no son Panasonic o problemas que resultan en los accidentes, el mal uso, el abuso, el descuido, el manejo malo, la aplicación mala, la instalación mala, la operación inapropiada, el cuidado malo, la alteración, la modificación de este producto, o el uso comercial como en hoteles, oficinas, restaurantes, o alquilar para uso, o arreglado por alguien que no está autorizado por Panasonic, o daños resultados por los actos de Dios.

### **Límites y exclusiones:**

No hay garantías expresadas excepto las descritas arriba. El garante no será responsable de los daños incidentales o consiguientes resultados del uso de este producto o violación de esta garantía. Todas las garantías expresadas o implícitas incluso las garantías de comercio y del propósito particular están limitadas por el período de garantía descrito arriba.

Algunos estados no permiten el límite o la exclusión de daños incidentales o consiguientes ni límite del tiempo de la garantía por eso los límites o exclusiones descritos arriba no le son aplicables a usted.

Esta garantía le da ciertos derechos legales y es posible que usted tenga otros derechos que varían de estado a estado. Si un problema con este problema ocurre durante o después del período de la garantía, puede informarse en su tienda o a su Centro de Servicio. Si el problema no se resuelve a su satisfacción, escriba al Consumer Affairs Department en la dirección incluida en la última página de este manual.

# WARRANTY

Panasonic Canada Inc.  
5770 Ambler Drive, Mississauga, Ontario L4W 2T3

## PANASONIC PRODUCT - LIMITED WARRANTY

Panasonic Canada Inc. warrants this product to be free from defects in material and workmanship and agrees to remedy any such defect for a period as stated below from the date of original purchase.

**Vacuum Cleaner - One (1) year, parts and labour**

### LIMITATIONS AND EXCLUSIONS

This warranty does not apply to products purchased outside Canada or to any product which has been improperly installed, subjected to usage for which the product was not designed, misused or abused, damaged during shipping, or which has been altered or repaired in any way that affects the reliability or detracts from the performance, nor does it cover any product which is used commercially. Parts such as disposable dust bags, filters, belts, light bulbs and agitator brushes are also excluded from coverage under this warranty.

This warranty is extended to the original end user purchaser only. A purchase receipt or other proof of date of original purchase is required before warranty service is performed.

**THIS EXPRESS, LIMITED WARRANTY IS IN LIEU OF ALL OTHER WARRANTIES, EXPRESS OR IMPLIED, EXCLUDING ANY IMPLIED WARRANTIES OF MERCHANTABILITY OR FITNESS FOR A PARTICULAR PURPOSE. IN NO EVENT WILL PANASONIC CANADA INC. BE LIABLE FOR ANY SPECIAL, INDIRECT OR CONSEQUENTIAL DAMAGES.**

In certain instances, some jurisdictions do not allow the exclusion or limitation of incidental or consequential damages, or the exclusion of implied warranties, so the above limitations and exclusions may not be applicable.

### WARRANTY SERVICE

**For product operation and information assistance**, please contact your Dealer or our Customer Care Centre at:  
Telephone #: (905) 624-5505                      Fax #: (905) 238-2360                      Web: [www.panasonic.ca](http://www.panasonic.ca)

**For product repairs**, please contact one of the following:

- Your Dealer who will inform you of an authorized Servicentre nearest you.
- Our Customer Care Centre at (905) 624-5505 or [www.panasonic.ca](http://www.panasonic.ca)
- A Panasonic Factory Servicentre listed below:

#### Richmond, British Columbia

Panasonic Canada Inc.  
12111 Riverside Way  
Richmond, BC V6W 1K8  
Tel: (604) 278-4211  
Fax: (604) 278-5627

#### Calgary, Alberta

Panasonic Canada Inc.  
6835-8th St. N.E.  
Calgary, AB T2E 7H7  
Tel: (403) 295-3955  
Fax: (403) 274-5493

#### Mississauga, Ontario

Panasonic Canada Inc.  
5770 Ambler Dr.  
Mississauga, ON L4W 2T3  
Tel: (905) 624-8447  
Fax: (905) 238-2418

#### Lachine, Québec

Panasonic Canada Inc.  
3075, rue Louis A. Amos  
Lachine, QC H8T 1C4  
Tel: (514) 633-8684  
Fax: (514) 633-8020

### **IF YOU SHIP THE PRODUCT TO A SERVICENTRE**

Carefully pack and send prepaid, adequately insured and preferably in the original carton.  
Include details of the defect claimed, and proof of date of original purchase.

# Garantie

**Panasonic Canada Inc.**

5770 Ambler Drive, Mississauga, Ontario L4W 2T3

## **Certificat de garantie limitée Panasonic**

Panasonic Canada Inc. garantit cet appareil contre tout vice de fabrication et accepte, le cas échéant, de remédier à toute défectuosité pendant la période indiquée ci-dessous et commençant à partir de la date d'achat original.

### **Aspirateurs - Un (1) an, pièces et main-d'oeuvre**

Cette garantie n'est valide que pour les appareils achetés au Canada et ne couvre pas les dommages résultant d'une installation incorrecte, d'un usage abusif ou impropre ainsi que ceux découlant d'un accident en transit ou de manipulation. De plus, si l'appareil a été altéré ou transformé de façon à modifier l'usage pour lequel il a été conçu ou utilisé à des fins commerciales, cette garantie devient nulle et sans effet. Les brosses, les courroies, les ampoules électriques, les filtres et les sacs à poussière ne sont pas couverts par cette garantie.

Cette garantie est octroyée à l'utilisateur original seulement. La facture ou autre preuve de la date d'achat original sera exigée pour toute réparation sous le couvert de cette garantie.

**CETTE GARANTIE LIMITÉE ET EXPRESSE REMPLACE TOUTE AUTRE GARANTIE, EXPRESSE OU IMPLICITE, EXCLUANT LES GARANTIES IMPLICITES DU CARACTÈRE ADÉQUAT POUR LA COMMERCIALISATION OU UN USAGE PARTICULIER.**

**PANASONIC N'AURA D'OBLIGATION EN AUCUNE CIRCONSTANCE POUR TOUT DOMMAGE DIRECT, INDIRECT OU CONSÉCUTIF.**

Certaines juridictions ne reconnaissent pas les exclusions ou limitations de dommages indirects ou consécutifs, ou les exclusions de garanties implicites. Dans de tels cas, les limitations stipulées ci-dessus peuvent ne pas être applicables.

### **RÉPARATION SOUS GARANTIE**

Pour de l'aide sur le fonctionnement de l'appareil ou pour toute demande d'information, veuillez contacter votre détaillant ou notre service à la clientèle au :

N° de téléphone : (905) 624-5505 N° de télécopieur : (905) 238-2360 Site Internet : [www.panasonic.ca](http://www.panasonic.ca)

**Pour la réparation des appareils, veuillez consulter :**

- votre détaillant, lequel pourra vous renseigner sur le centre de service agréé le plus près de votre domicile ;
- notre service à la clientèle au (905) 624-5505 ou [www.panasonic.ca](http://www.panasonic.ca);
- un de nos centres de service de la liste ci-dessous :

#### Richmond, Colombie-Britannique

Panasonic Canada Inc.  
12111 Riverside Way  
Richmond, BC V6W 1K8  
Tél. : (604) 278-4211  
Télec. : (604) 278-5627

#### Calgary, Alberta

Panasonic Canada Inc.  
6835-8th St. N.E.  
Calgary, AB T2E 7H7  
Tél. : (403) 295-3955  
Télec. : (403) 274-5493

#### Mississauga, Ontario

Panasonic Canada Inc.  
5770 Ambler Dr.  
Mississauga, ON L4W 2T3  
Tél. : (905) 624-8447  
Télec. : (905) 238-2418

#### Lachine, Québec

Panasonic Canada Inc.  
3075, rue Louis A. Amos  
Lachine, QC H8T 1C4  
Tél. : (514) 633-8684  
Télec. : (514) 633-8020

### **Expédition de l'appareil à un centre de service**

Emballer soigneusement l'appareil, de préférence dans le carton d'origine, et l'expédier port payé et assuré au centre de service.

Inclure la description détaillée de la panne et la preuve de la date d'achat original.

## WHAT TO DO WHEN SERVICE IS NEEDED

If your Panasonic Vacuum Cleaner needs service, look in the yellow pages of the telephone book under HOME APPLIANCE SERVICE for your nearest Panasonic Services Company ("PASC") Factory Servicenter, or PASC authorized Servicenter, or call, 1-800-211-PANA (7262) toll free to find a convenient servicenter. **DO NOT send the product to the Executive or Regional Sales offices. They are NOT equipped to make repairs.**

If you ship the product

Carefully pack and send it prepaid, adequately insured and preferably in the original carton. Attach a postage-paid letter to the outside of the carton, which contains a description of your complaint. **DO NOT send the product to the Executive or Regional Sales Offices. They are NOT equipped to make repairs.**

PANASONIC HOME & COMMERCIAL PRODUCTS COMPANY  
DIVISION OF MATSUSHITA ELECTRIC CORPORATION OF AMERICA

One Panasonic Way  
Secaucus, New Jersey 07094  
World Wide Web Address  
<http://www.panasonic.com>

## What to do when service is needed Service après-vente (Canada)

### WARRANTY SERVICE

**For product operation and information assistance**, please contact your Dealer or our Customer Care Centre at:  
Telephone #: (905) 624-5505 Fax #: (905) 238-2360 Web: [www.panasonic.ca](http://www.panasonic.ca)

**For product repairs**, please contact one of the following:

- Your Dealer who will inform you of an authorized Servicentre nearest you.
- Our Customer Care Centre at (905) 624-5505 or [www.panasonic.ca](http://www.panasonic.ca)
- A Panasonic Factory Servicentre listed on warranty page.

### RÉPARATION SOUS GARANTIE

*Pour de l'aide sur le fonctionnement de l'appareil ou pour toute demande d'information, veuillez contacter votre détaillant ou notre service à la clientèle au :*

*N° de téléphone : (905) 624-5505 N° de télécopieur : (905) 238-2360 Site Internet : [www.panasonic.ca](http://www.panasonic.ca)*

**Pour la réparation des appareils**, veuillez consulter :

- votre détaillant, lequel pourra vous renseigner sur le centre de service agréé le plus près de votre domicile ;
- notre service à la clientèle au (905) 624-5505 ou [www.panasonic.ca](http://www.panasonic.ca) ;
- un de nos centres de service indiqués sur la page de garantie.

## Cuando necesita servicio

*Si su aspiradora Panasonic necesita servicio, busque el Centro de Servicio Panasonic o un Centro de Servicio PASC autorizado más cercano bajo "Servicio de Electrodomésticos" en las páginas amarillas de la guía de teléfonos o llame gratis al 1-800-211-PANA (7262) para encontrar un centro de servicio conveniente. **No mande el producto a las Executive o Regional Sales Offices. No están equipadas para arreglar estos productos.***

*Si manda el producto*

*Empaquete con cuidado en el cartón original si posible y mándelo prepago y con seguro suficiente. Ponga una carta con sellos en la que describe su problema con el producto en el exterior del cartón. **No mande el producto a las Executive o Regional Sales Offices. No están equipadas para arreglar estos productos.***

PANAMEX COMPANY  
DIVISION OF MATSUSHITA ELECTRIC CORPORATION OF AMERICA

One Panasonic Way  
Secaucus, New Jersey 07094  
World Wide Web Address  
<http://www.panasonic.com>

AC01ZBYNZ000  
C01ZBYN00000

Printed in Mexico  
Impreso en Mexico  
Imprimé au Mexique